

J形和瓦53A RC造		<h2>瓦百景株式会社</h2> <p> <small> 本 社 / 〒694-0303 島根県大田市水上町白环658-1 TEL (0854) 89-0201 FAX (0854) 89-0276 温泉津工場 / 〒699-2507 島根県大田市温泉津町井田イ945-2 TEL (0855) 66-0111 FAX (0855) 66-0825 熊本S C / 〒869-0524 熊本県宇城市松橋町豊福1594-1 TEL (0964) 27-9535 FAX (0964) 27-9536 </small> </p>
在来工法 軒先唐草仕様		
No.001	S=1/5	Ver.1.0 2021.11.10 更新

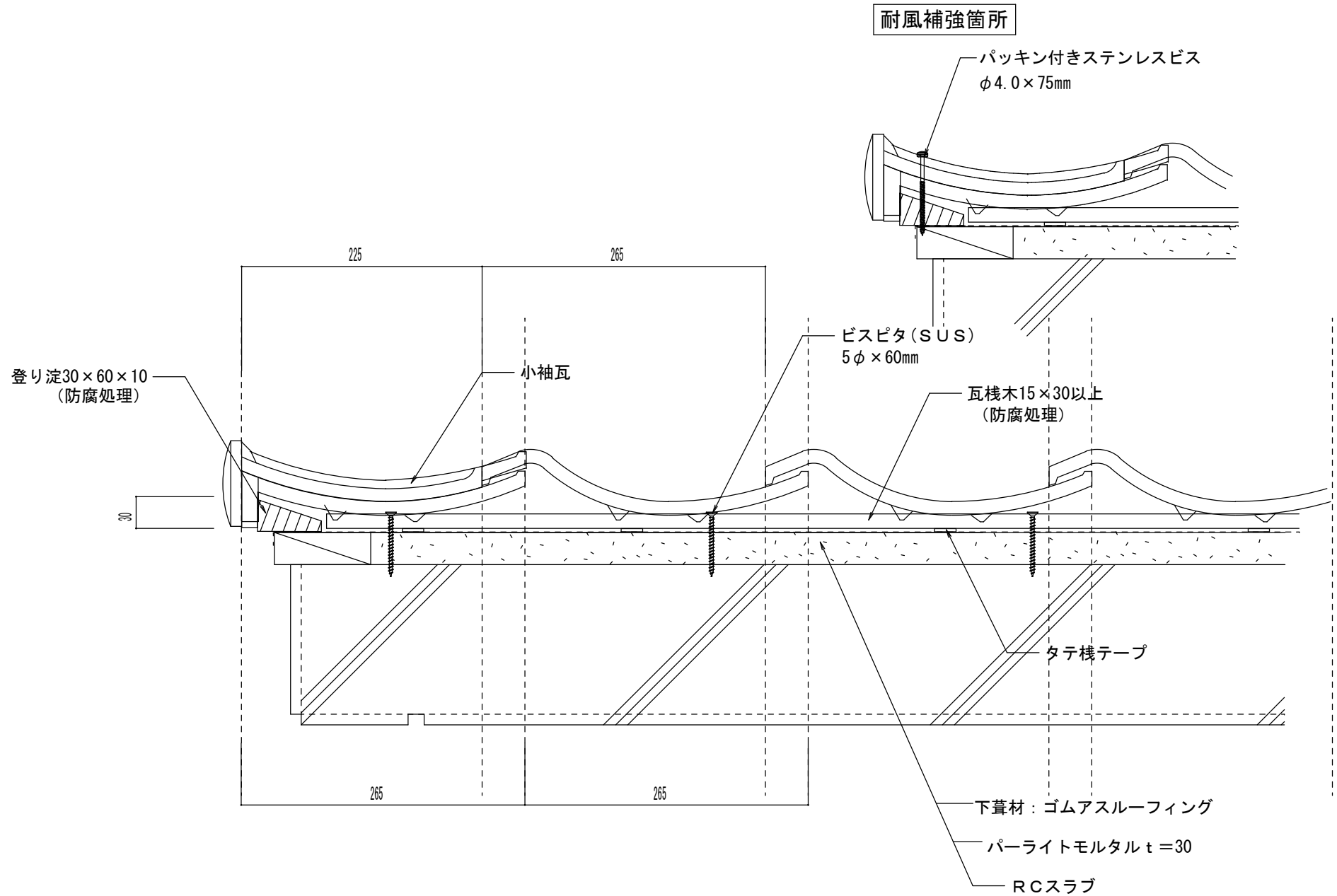

J形和瓦53A RC造			瓦百景株式会社 <small>本社 / 〒694-0303 島根県大田市水上町白环658-1 TEL (0854) 89-0201 FAX (0854) 89-0276 温泉津工場 / 〒699-2507 島根県大田市温泉津町井田イ945-2 TEL (0855) 66-0111 FAX (0855) 66-0825 熊本SC / 〒869-0524 熊本県宇城市松橋町豊福1594-1 TEL (0964) 27-9535 FAX (0964) 27-9536</small>
在来工法 ケラバ左【小】袖			
No. 003	S=1/5	Ver 1.0 2010. 08. 01 更新	

耐風補強箇所

パッキン付きステンレスビス
φ4.0×75mm

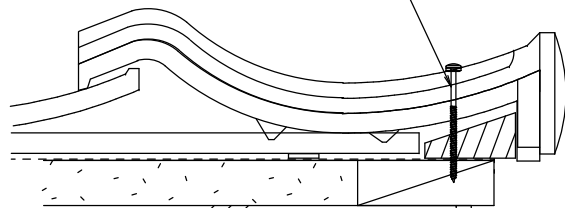

265

305

ビスピタ(SUS)
5φ×60mm

瓦棧木15×30以上
(防腐処理)

大袖瓦

登り淀30×60×10
(防腐処理)

タチ棧テープ

下葺材：ゴムアスルーフィング

パーライトモルタル t=30

RCスラブ

265

265

J形和瓦53A RC造

在来工法 ケラバ右【大】袖

No.004

S=1/5

Ver 1.0

2010.08.01 更新

瓦百景株式会社

本社 / 〒694-0303 島根県大田市水上町白環658-1 TEL(0854)89-0201 FAX(0854)89-0276
 温泉津工場 / 〒699-2507 島根県大田市温泉津町井田イ945-2 TEL(0855)66-0111 FAX(0855)66-0825
 熊本S.C. / 〒869-0524 熊本県宇城市松橋町豊福1594-1 TEL(0964)27-9535 FAX(0964)27-9536

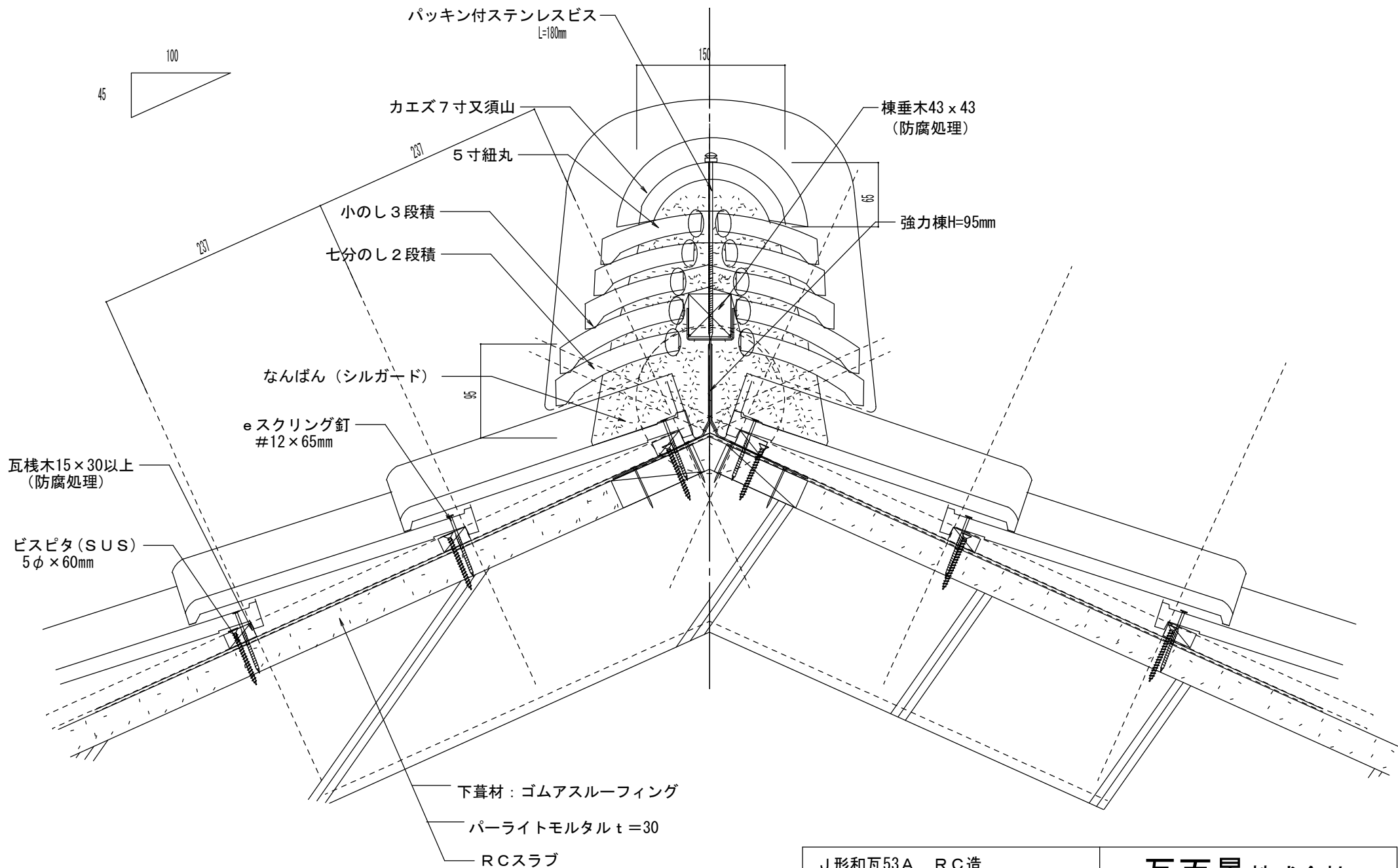

J形和瓦53A RC造		瓦百景株式会社
在来工法 大棟7分2段小のし3段		
No.005	S=1/5	<small> 本社 / 〒694-0303 島根県大田市水上町白环658-1 TEL (0854) 89-0201 FAX (0854) 89-0276 温泉津工場 / 〒699-2507 島根県大田市温泉津町井田イ945-2 TEL (0855) 66-0111 FAX (0855) 66-0825 熊本SC / 〒869-0524 熊本県宇城市松橋町豊福1594-1 TEL (0964) 27-9535 FAX (0964) 27-9536 </small>
Ver 1.0 2010.08.01 更新		

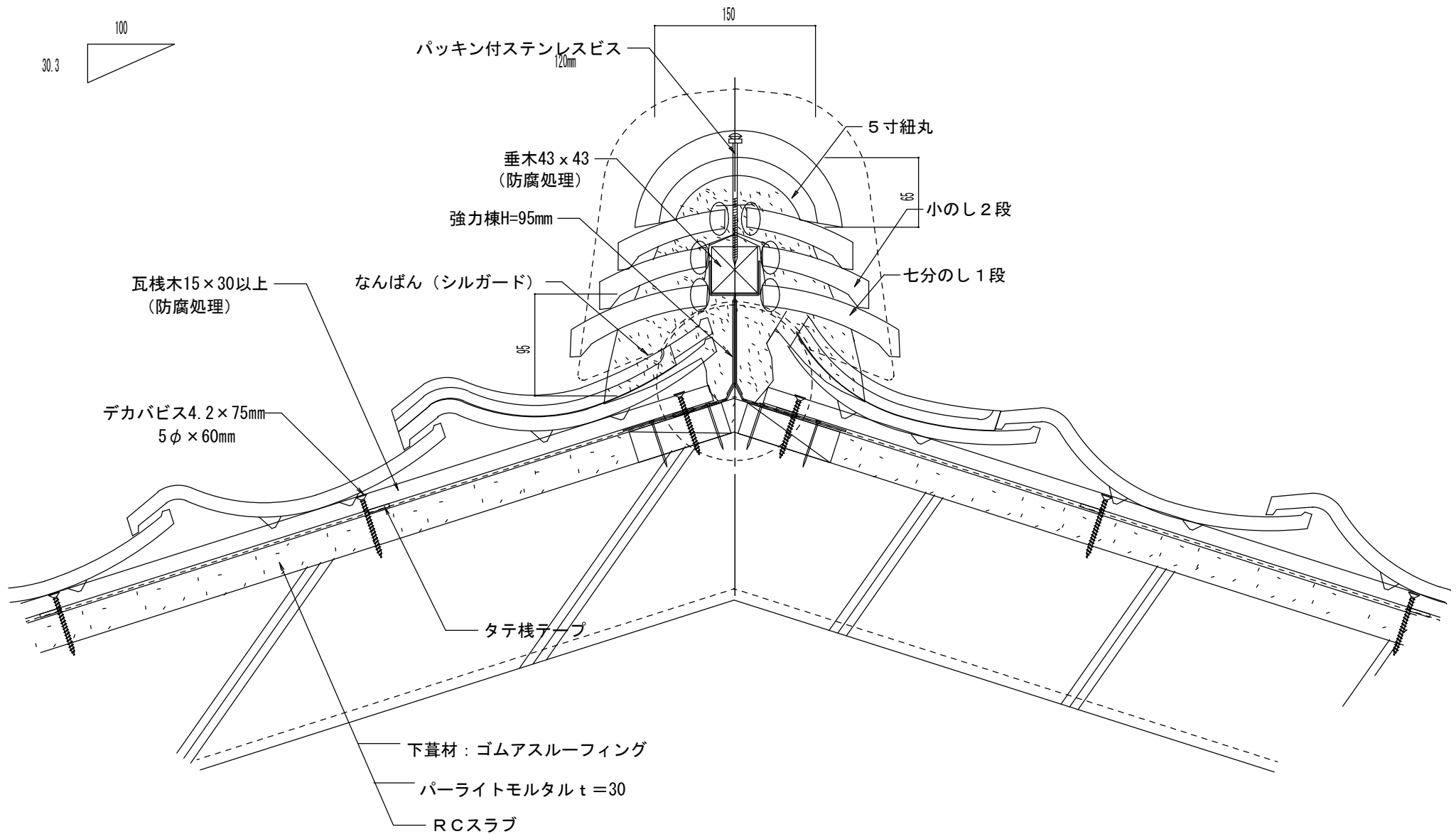
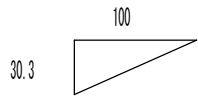

J形和瓦53A 鉄骨造		瓦百景株式会社	
在来工法 隅棟 7分1段小のし2段			
No.006	S=1/5	Ver 1.0 2010.08.01 更新	<small>本 社 / 〒694-0303 島根県大田市水上町白环658-1 TEL (0854) 89-0201 FAX (0854) 89-0276 温泉津工場 / 〒699-2507 島根県大田市温泉津町井田イ945-2 TEL (0855) 66-0111 FAX (0855) 66-0825 熊本S C / 〒869-0524 熊本県宇城市松橋町豊福1594-1 TEL (0964) 27-9535 FAX (0964) 27-9536</small>

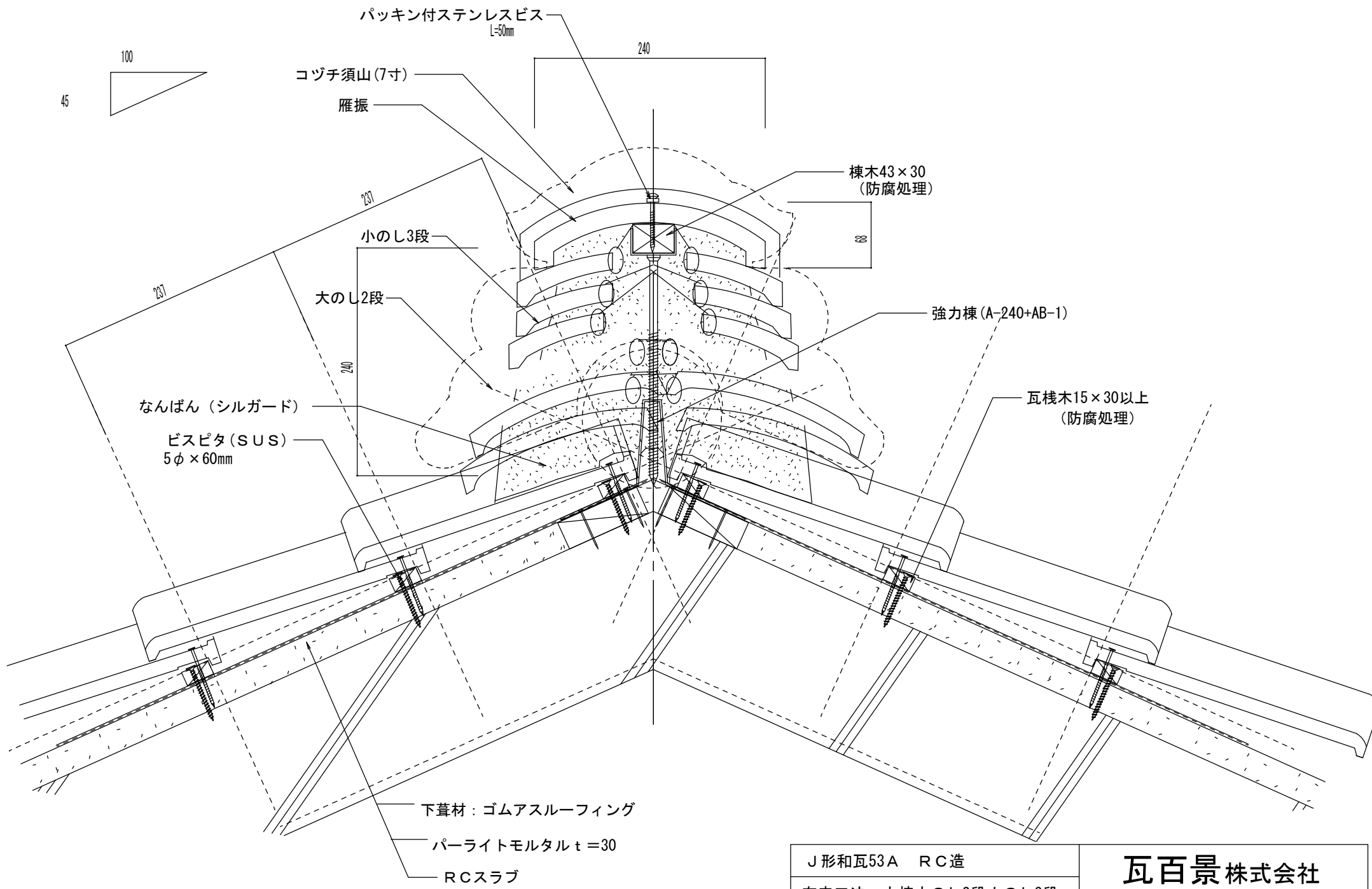

J形和瓦53A RC造		瓦百景株式会社 <small> 本社 / 〒694-0303 島根県大田市水上町白环658-1 TEL (0854) 89-0201 FAX (0854) 89-0276 温泉津工場 / 〒699-2507 島根県大田市温泉津町井田イ945-2 TEL (0855) 66-0111 FAX (0855) 66-0825 熊本SC / 〒869-0524 熊本県宇城市松橋町豊福1594-1 TEL (0964) 27-9535 FAX (0964) 27-9536 </small>
在来工法 大棟大のし2段小のし3段		
No.007	S=1/5	Ver 1.0 2010.08.01 更新

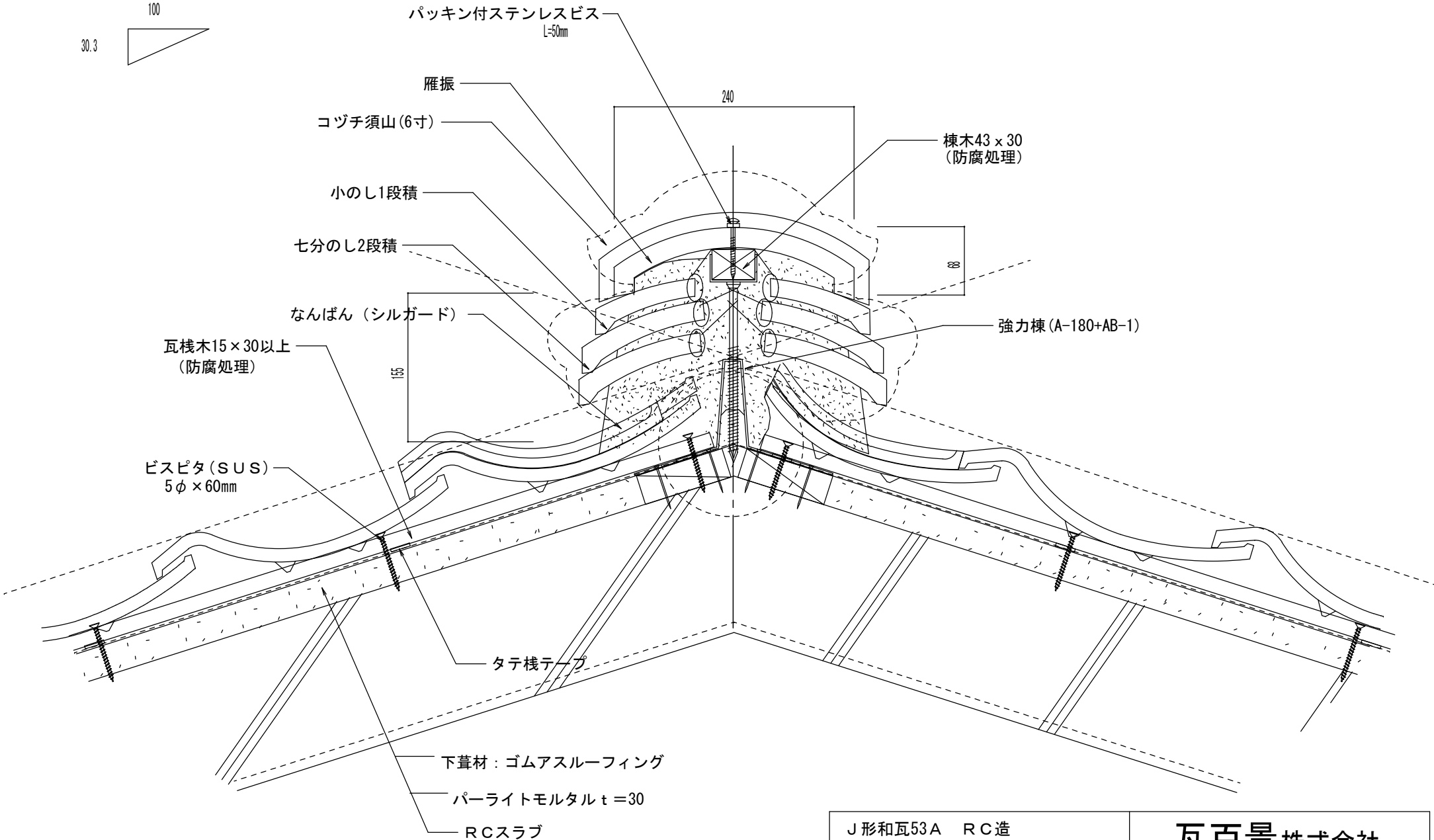
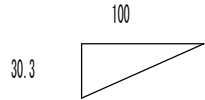

J形和瓦53A RC造		瓦百景株式会社	
在来工法 隅棟 7分2段小のし1段			
No.008	S=1/5	Ver 1.0 2010.08.01 更新	<small> 本社 / 〒694-0303 島根県大田市水上町白环658-1 TEL (0854) 89-0201 FAX (0854) 89-0276 温泉津工場 / 〒699-2507 島根県大田市温泉津町井田イ945-2 TEL (0855) 66-0111 FAX (0855) 66-0825 熊本S C / 〒869-0524 熊本県宇城市松橋町豊福1594-1 TEL (0964) 27-9535 FAX (0964) 27-9536 </small>

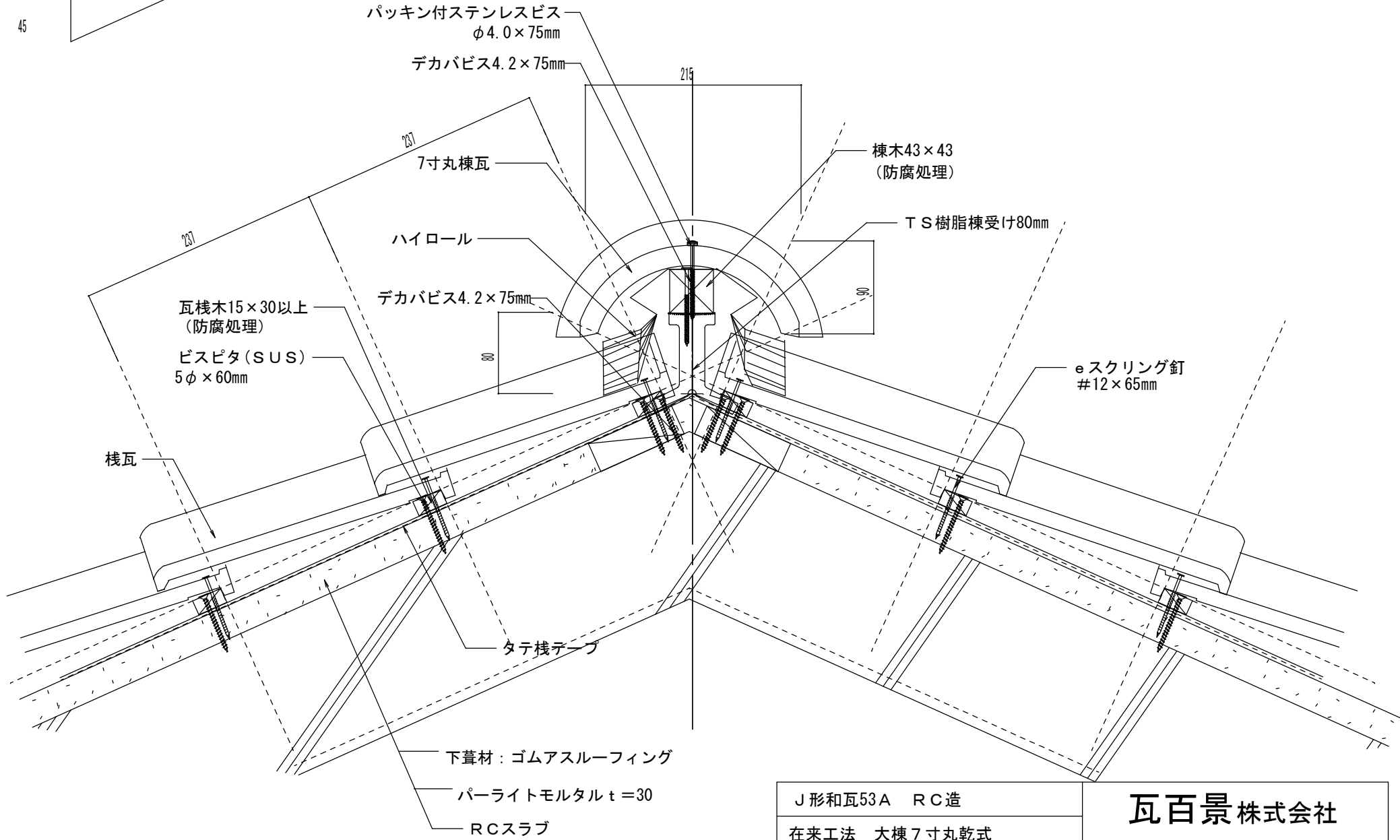
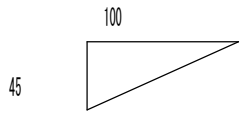

J形和瓦53A RC造		瓦百景株式会社
在来工法 大棟7寸丸乾式		
No.009	S=1/5	<small> 本社 / 〒694-0303 島根県大田市水上町白环658-1 TEL (0854) 89-0201 FAX (0854) 89-0276 温泉津工場 / 〒699-2507 島根県大田市温泉津町井田イ945-2 TEL (0855) 66-0111 FAX (0855) 66-0825 熊本SC / 〒869-0524 熊本県宇城市松橋町豊福1594-1 TEL (0964) 27-9535 FAX (0964) 27-9536 </small>
Ver 1.0 2010.08.01 更新		

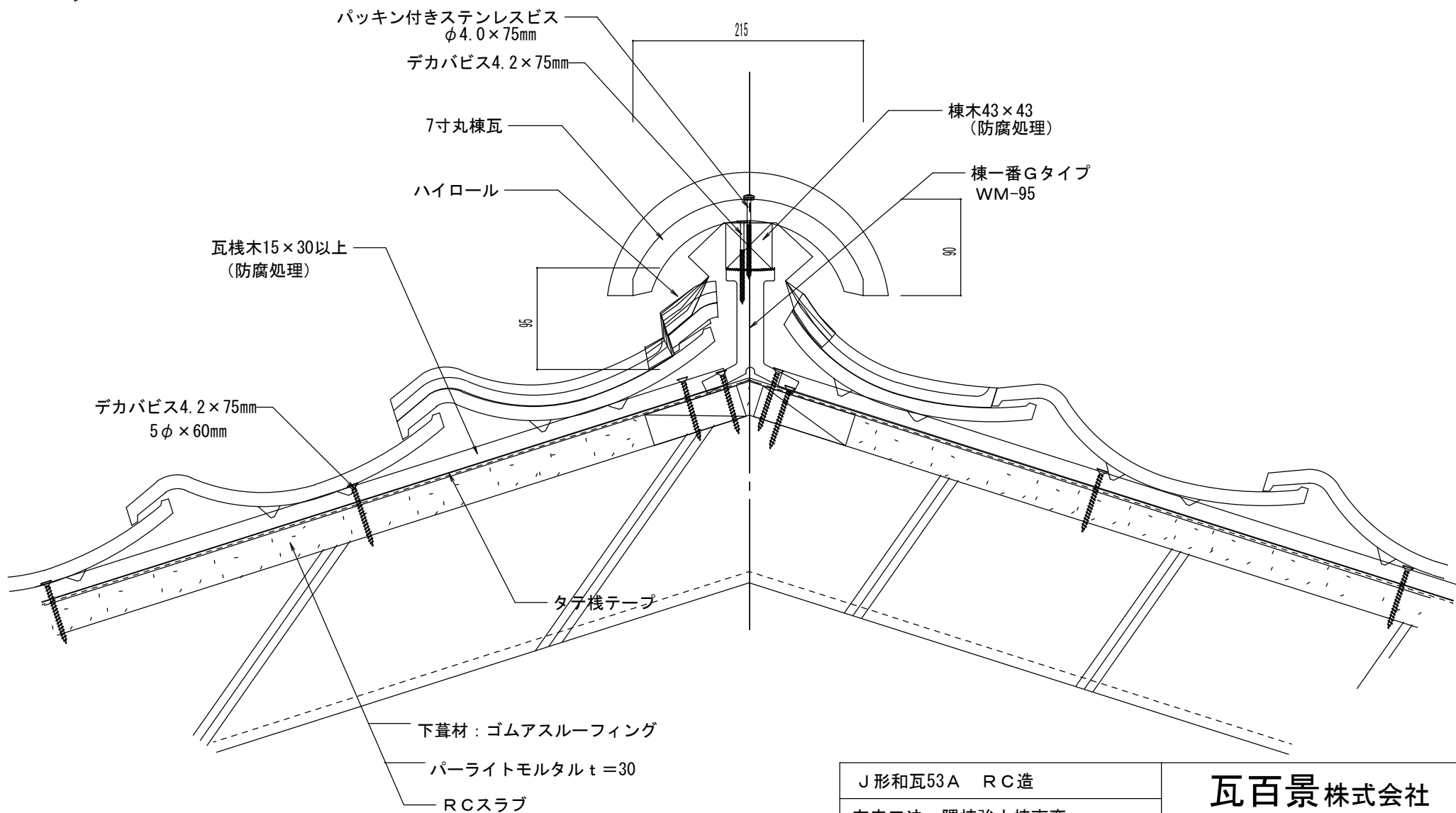

J形和瓦53A RC造		瓦百景株式会社
在来工法 隅棟強力棟南蛮		
No.0010	S=1/5	<small>本社 / 〒694-0303 島根県大田市水上町白环658-1 TEL(0854)89-0201 FAX(0854)89-0276 温泉津工場 / 〒699-2507 島根県大田市温泉津町井田イ945-2 TEL(0855)66-0111 FAX(0855)66-0825 熊本SC / 〒869-0524 熊本県宇城市松橋町豊福1594-1 TEL(0964)27-9535 FAX(0964)27-9536</small>
Ver 1.0 2010.08.01 更新		

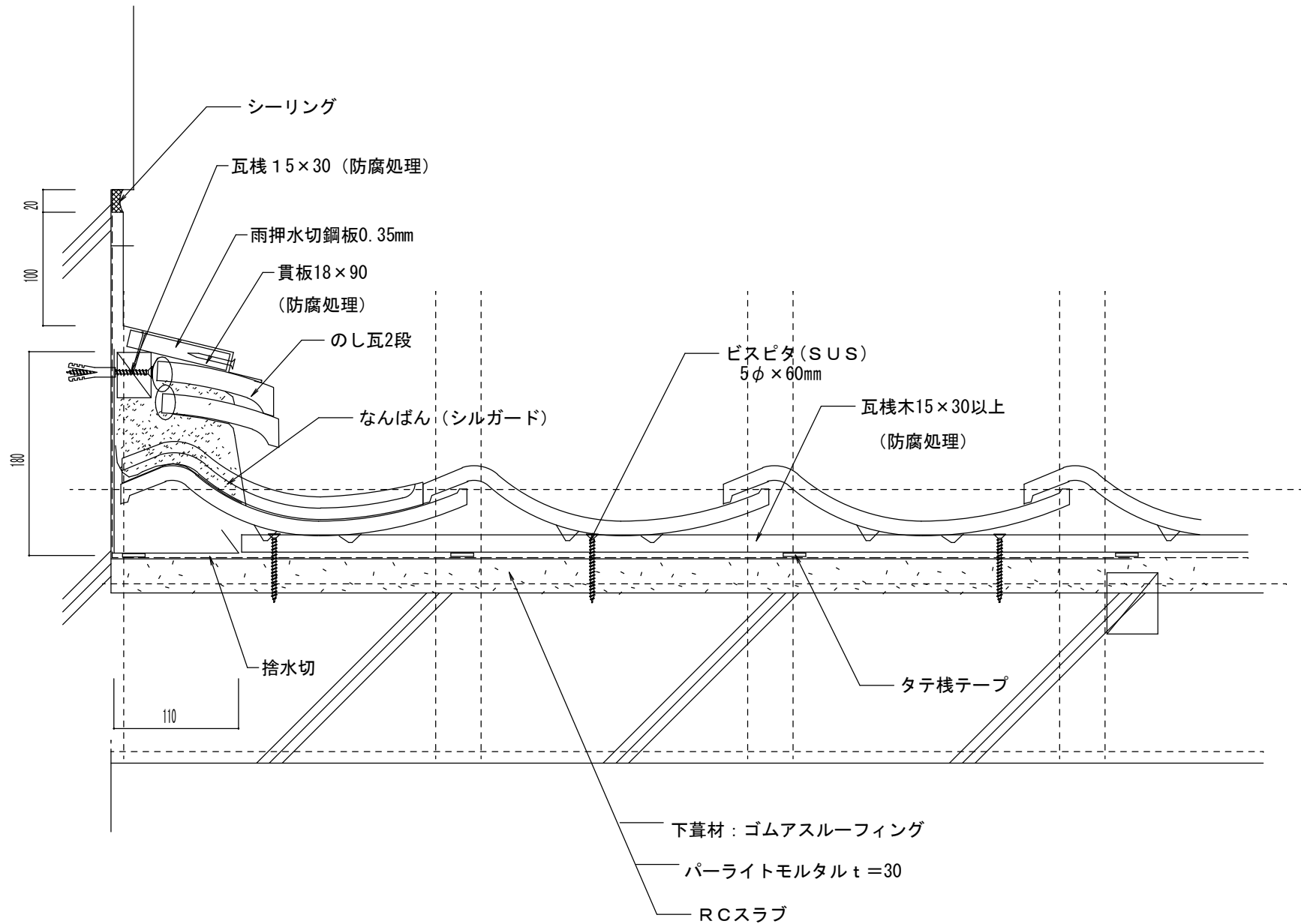

J形和瓦53A RC造		<h2 style="margin: 0;">瓦百景株式会社</h2> <p style="font-size: 8px; margin: 0;"> 本社 / 〒694-0303 島根県大田市水上町白环658-1 TEL (0854) 89-0201 FAX (0854) 89-0276 温泉津工場 / 〒699-2507 島根県大田市温泉津町井田イ945-2 TEL (0855) 66-0111 FAX (0855) 66-0825 熊本SC / 〒869-0524 熊本県宇城市松橋町豊福1594-1 TEL (0964) 27-9535 FAX (0964) 27-9536 </p>
在来工法 流れ壁際 (のし2段)		
No. 011	S=1/5	Ver 1.0 2010. 08. 01 更新

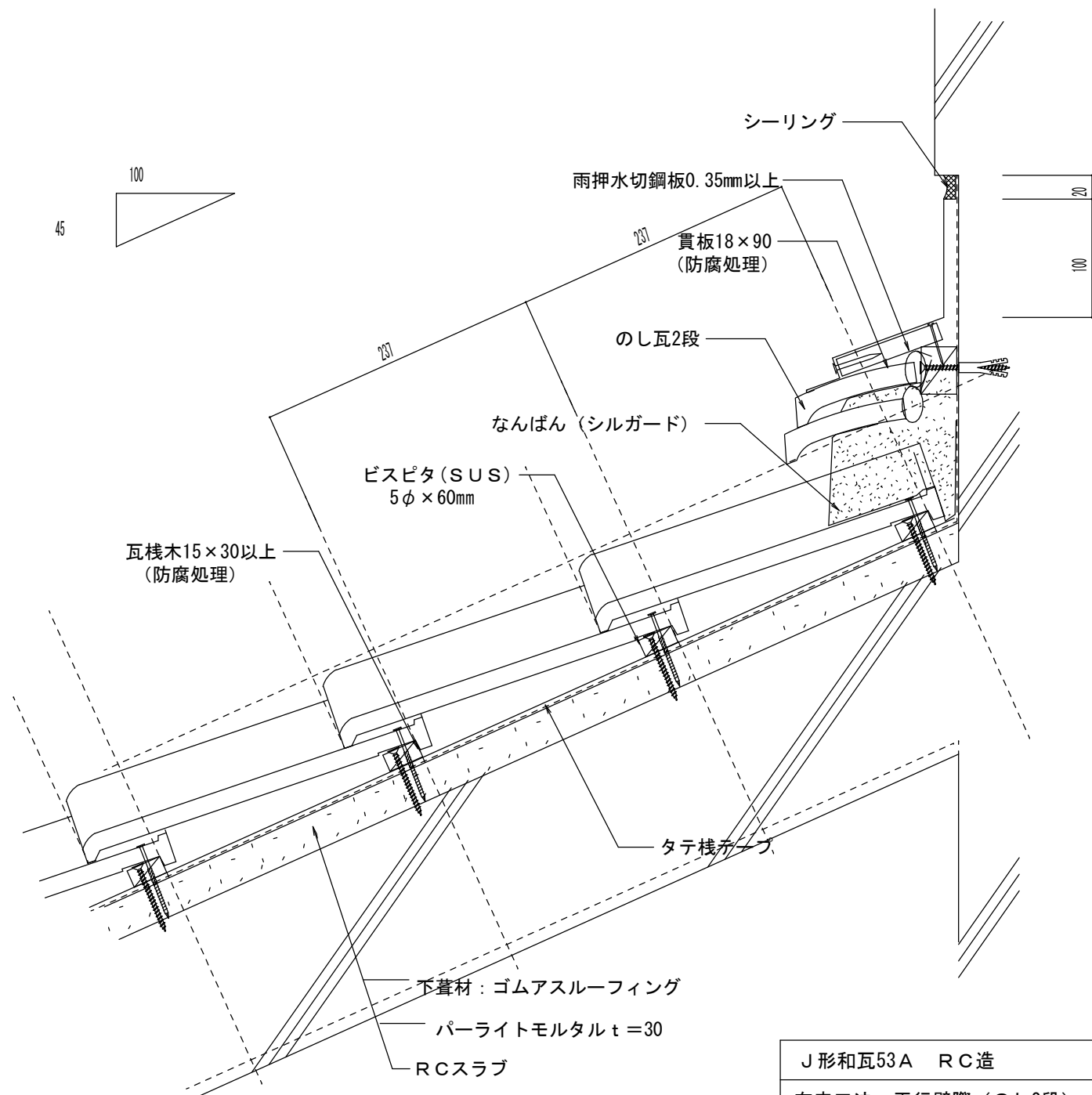

J形和瓦53A RC造		
在来工法 平行壁際 (のし2段)		
No.012	S=1/5	Ver 1.0 2010.08.01 更新

瓦百景株式会社

本 社 / 〒694-0303 島根県大田市水上町白环658-1 TEL (0854) 89-0201 FAX (0854) 89-0276
 温泉津工場 / 〒699-2507 島根県大田市温泉津町井田イ945-2 TEL (0855) 66-0111 FAX (0855) 66-0825
 熊本S C / 〒869-0524 熊本県宇城市松橋町豊福1594-1 TEL (0964) 27-9535 FAX (0964) 27-9536

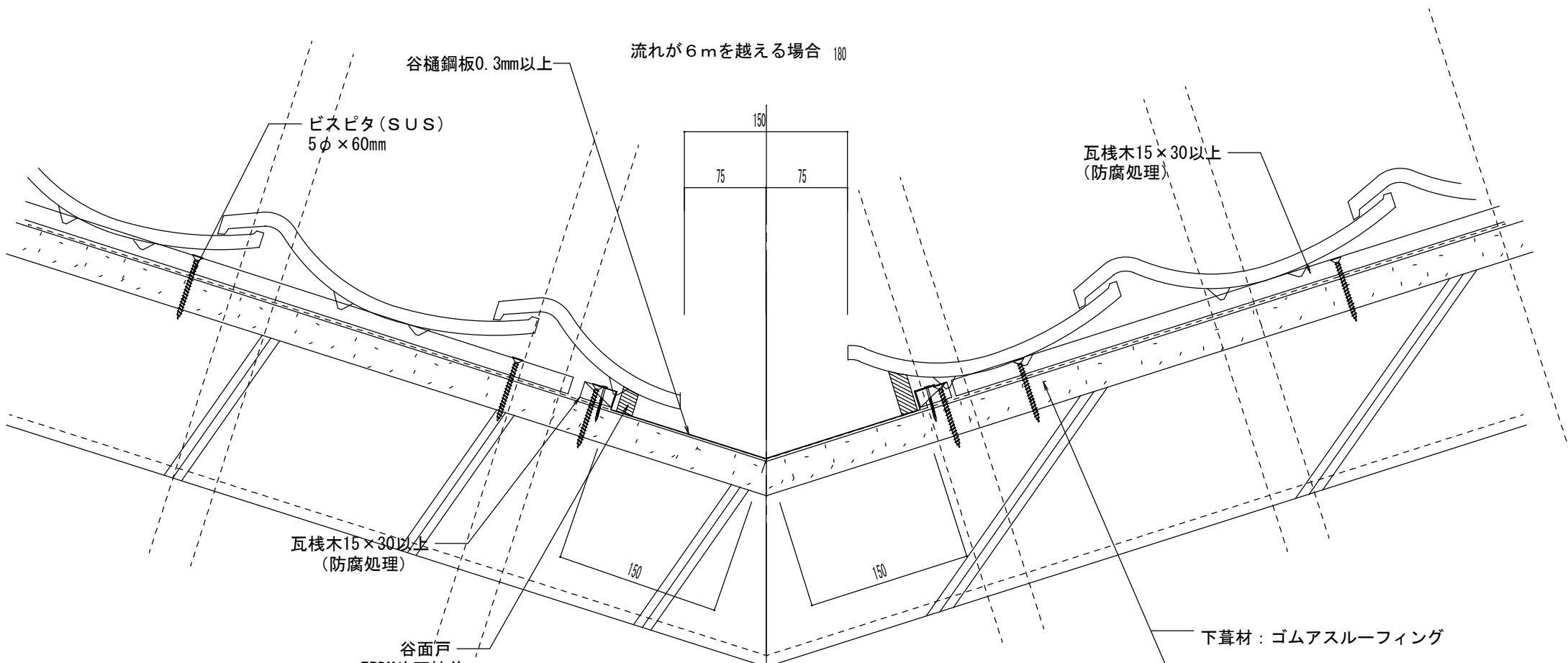
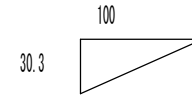

J形和瓦53A RC造		瓦百景株式会社 <small>本社 / 〒694-0303 島根県大田市水上町白环658-1 TEL (0854) 89-0201 FAX (0854) 89-0276 温泉津工場 / 〒699-2507 島根県大田市温泉津町井田イ945-2 TEL (0855) 66-0111 FAX (0855) 66-0825 熊本SC / 〒869-0524 熊本県宇城市松橋町豊福1594-1 TEL (0964) 27-9535 FAX (0964) 27-9536</small>
在来工法 大谷		
No.013	S=1/5	
2010.08.01 更新		

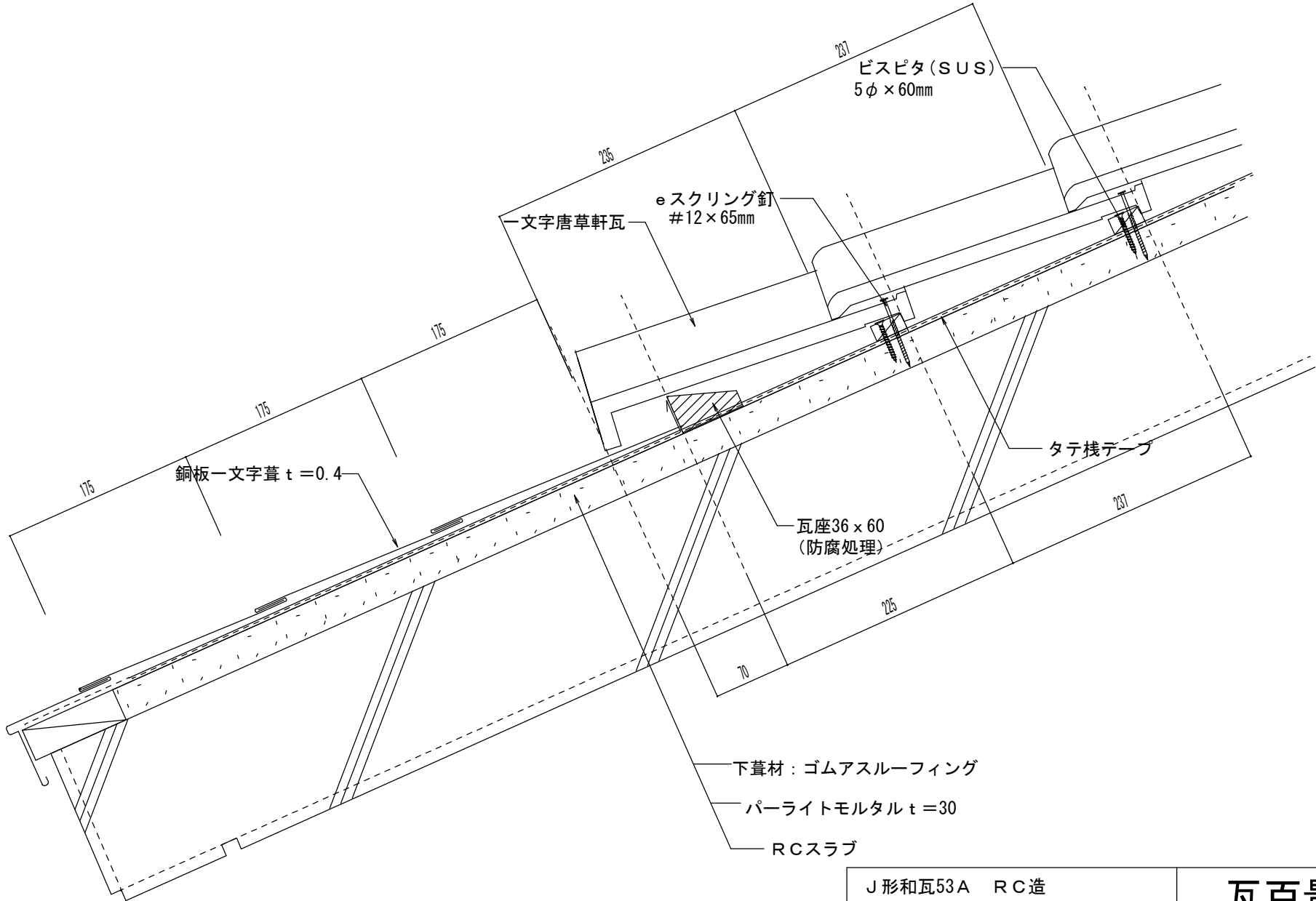
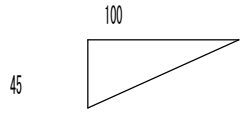

J形和瓦53A RC造		
在来工法 一文字軒瓦		
No.015	S=1/5	Ver 1.0 2010.08.01 更新

瓦百景株式会社

本社 / 〒694-0303 島根県大田市水上町白环658-1 TEL (0854) 89-0201 FAX (0854) 89-0276
 温泉津工場 / 〒699-2507 島根県大田市温泉津町井田1945-2 TEL (0855) 66-0111 FAX (0855) 66-0825
 熊本S C / 〒869-0524 熊本県宇城市松橋町豊福1594-1 TEL (0964) 27-9535 FAX (0964) 27-9536

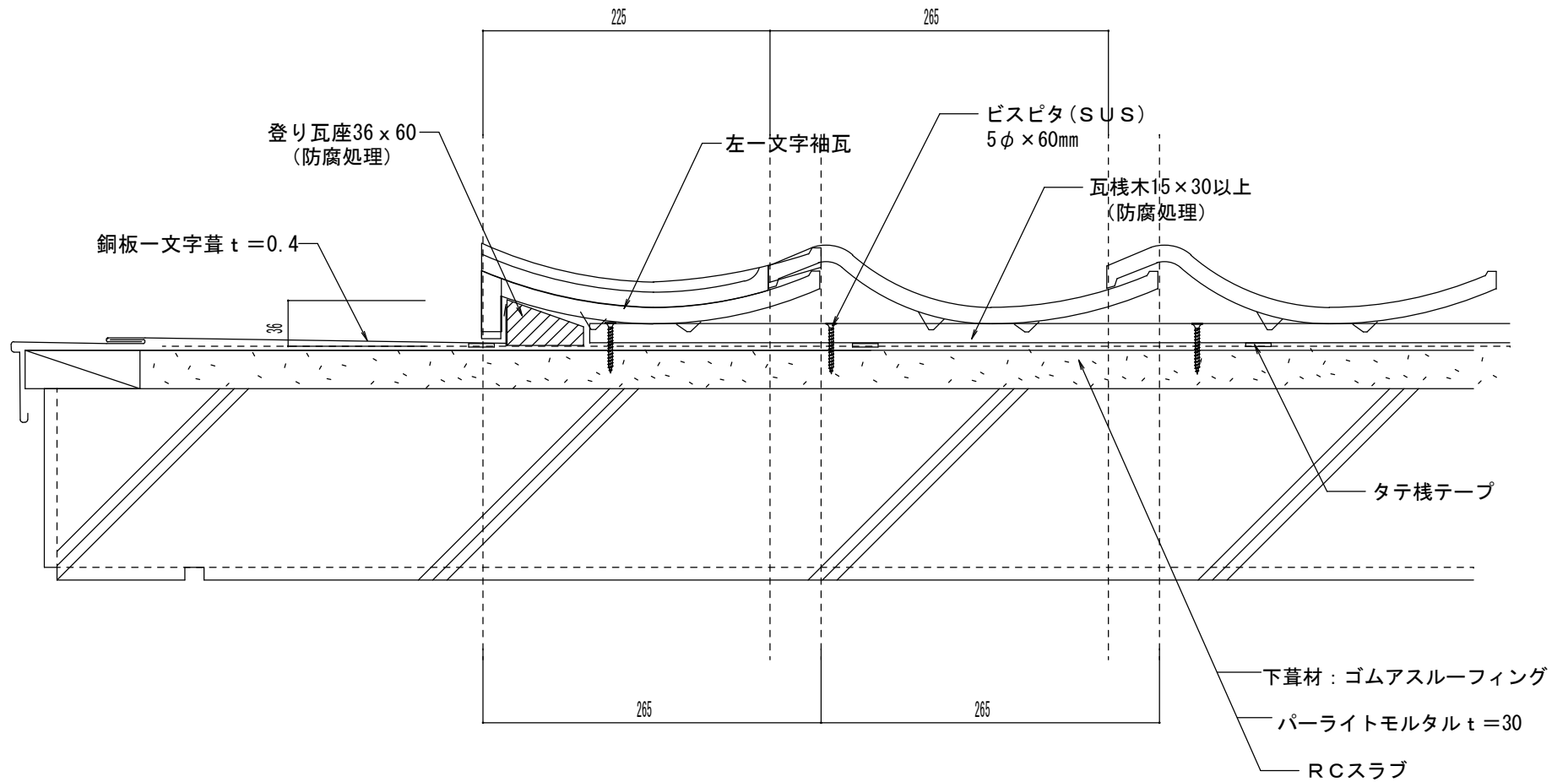

J形和瓦53A 鉄骨造			瓦百景株式会社 <small> 本社 / 〒694-0303 島根県大田市水上町白环658-1 TEL (0854) 89-0201 FAX (0854) 89-0276 温泉津工場 / 〒699-2507 島根県大田市温泉津町井田イ945-2 TEL (0855) 66-0111 FAX (0855) 66-0825 熊本S C / 〒869-0524 熊本県宇城市松橋町豊福1594-1 TEL (0964) 27-9535 FAX (0964) 27-9536 </small>
在来工法 一文字袖瓦小【左】袖			
No. 016	S=1/5	Ver 1.0 2010. 12. 20 更新	

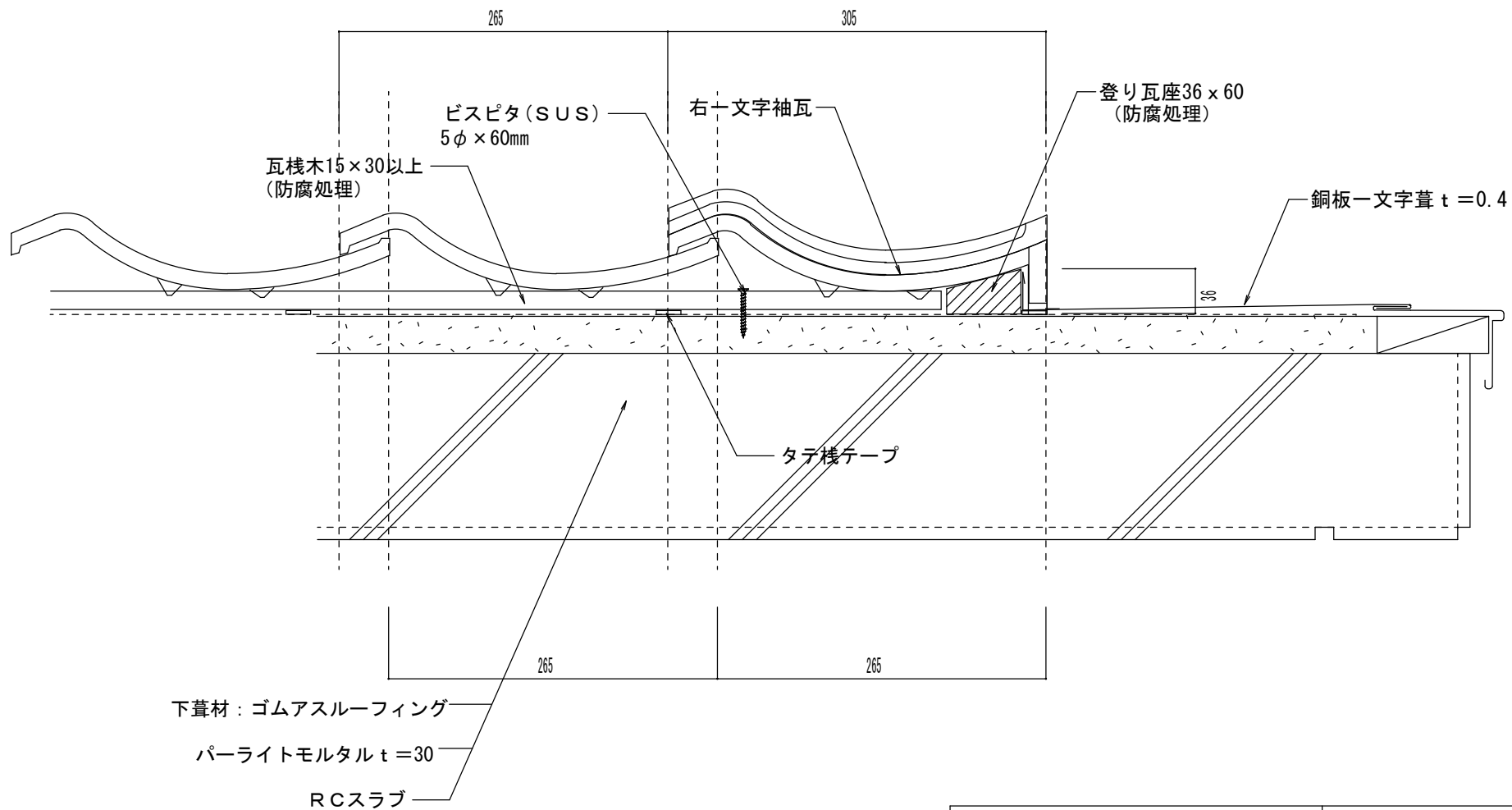

J形和瓦53A RC造		瓦百景株式会社
在来工法 一文字袖瓦大【右】袖		
No.017	S=1/5	<small> 本社 / 〒694-0303 島根県大田市水上町白环658-1 TEL(0854)89-0201 FAX(0854)89-0276 温泉津工場 / 〒699-2507 島根県大田市温泉津町井田イ945-2 TEL(0855)66-0111 FAX(0855)66-0825 熊本SC / 〒869-0524 熊本県宇城市松橋町豊福1594-1 TEL(0964)27-9535 FAX(0964)27-9536 </small>
Ver 1.0 2010.08.01 更新		