

瓦百景 株式会社

本社 / 〒694-0303 鳥取県大田市市上町白坪658-1
 TEL (0854) 89-0201 FAX (0854) 89-0276
 温泉津工場 / 〒699-2507 鳥取県大田市温泉津町井田イ945-2
 TEL (0855) 66-0111 FAX (0855) 66-0825

商品名

ニューセラECOII

図名

木造 在来工法 軒先

更新日

2023/05/25

縮尺

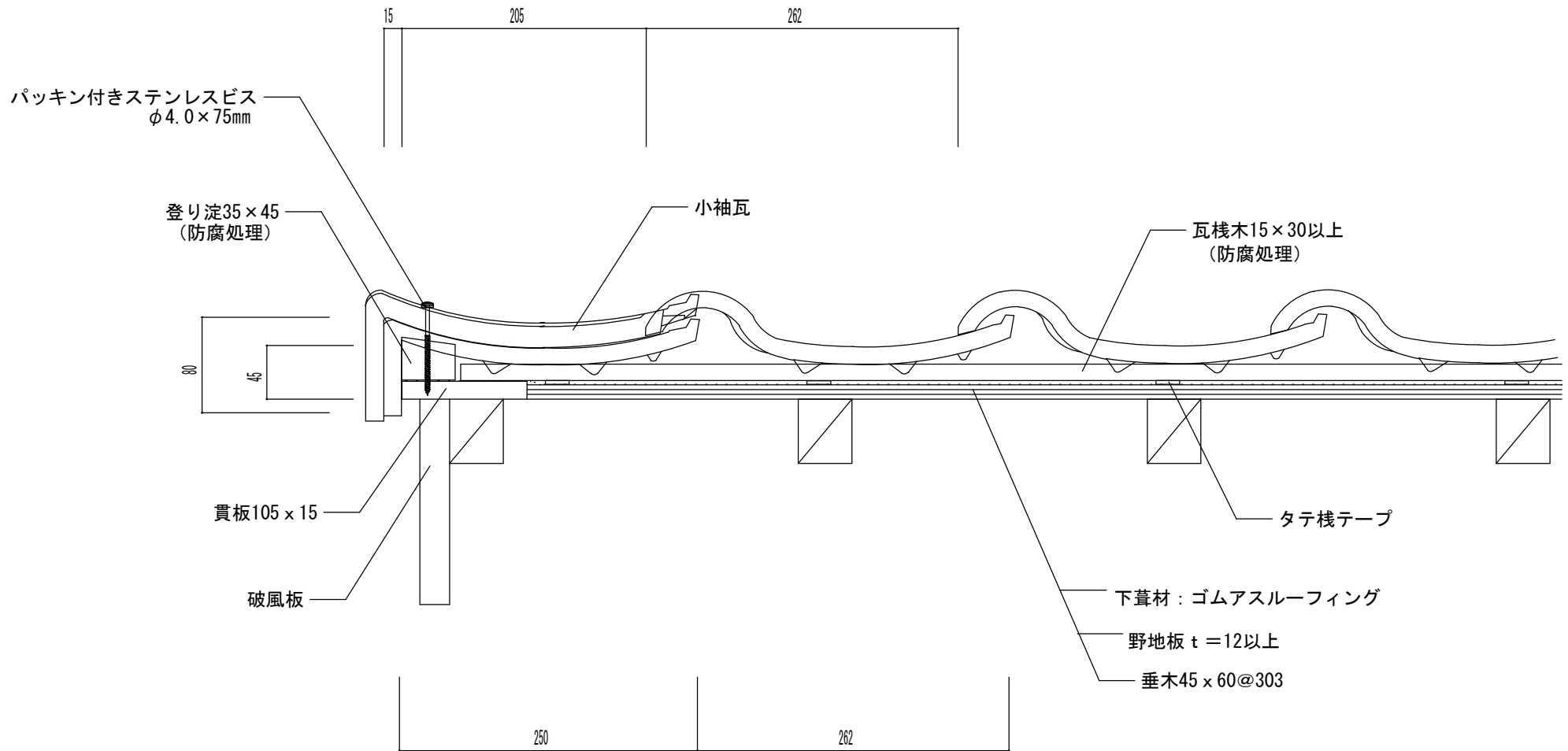

瓦百景 株式会社

本社 / 〒694-0303 鳥取県大田市水上町白坪658-1
 TEL (0854) 89-0201 FAX (0854) 89-0276
 温泉津工場 / 〒699-2507 鳥取県大田市温泉津町井田イ945-2
 TEL (0855) 66-0111 FAX (0855) 66-0825

商品名

ニューセラECOII

図名

木造 在来工法 ケラバ左 (小袖)

更新日

2023/05/25

縮尺

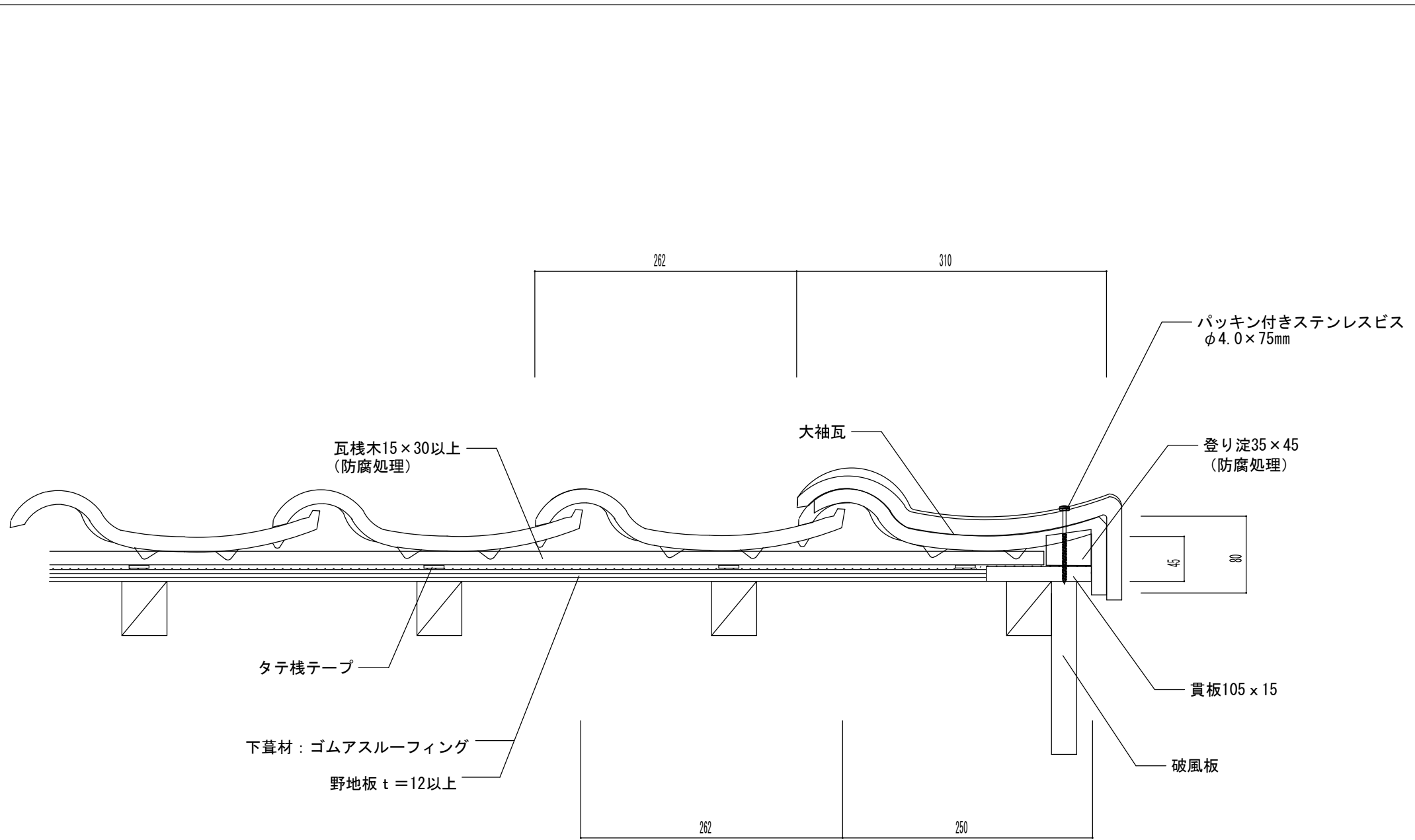

| | | | | |
|---|--------------------------|--------------------------------|--------------------------|----|
| 瓦百景 株式会社 <small>本社 / 〒694-0303 鳥取県大田市水上町白坪658-1 TEL (0854) 89-0201 FAX (0854) 89-0276 温泉津工場 / 〒699-2507 鳥取県大田市温泉津町井田イ945-2 TEL (0855) 66-0111 FAX (0855) 66-0825</small> | 商品名 ニューセラECOII | 図名 木造 在来工法 ケラハ右 (大袖) | 更新日 2023/05/25 | 縮尺 |
|---|--------------------------|--------------------------------|--------------------------|----|

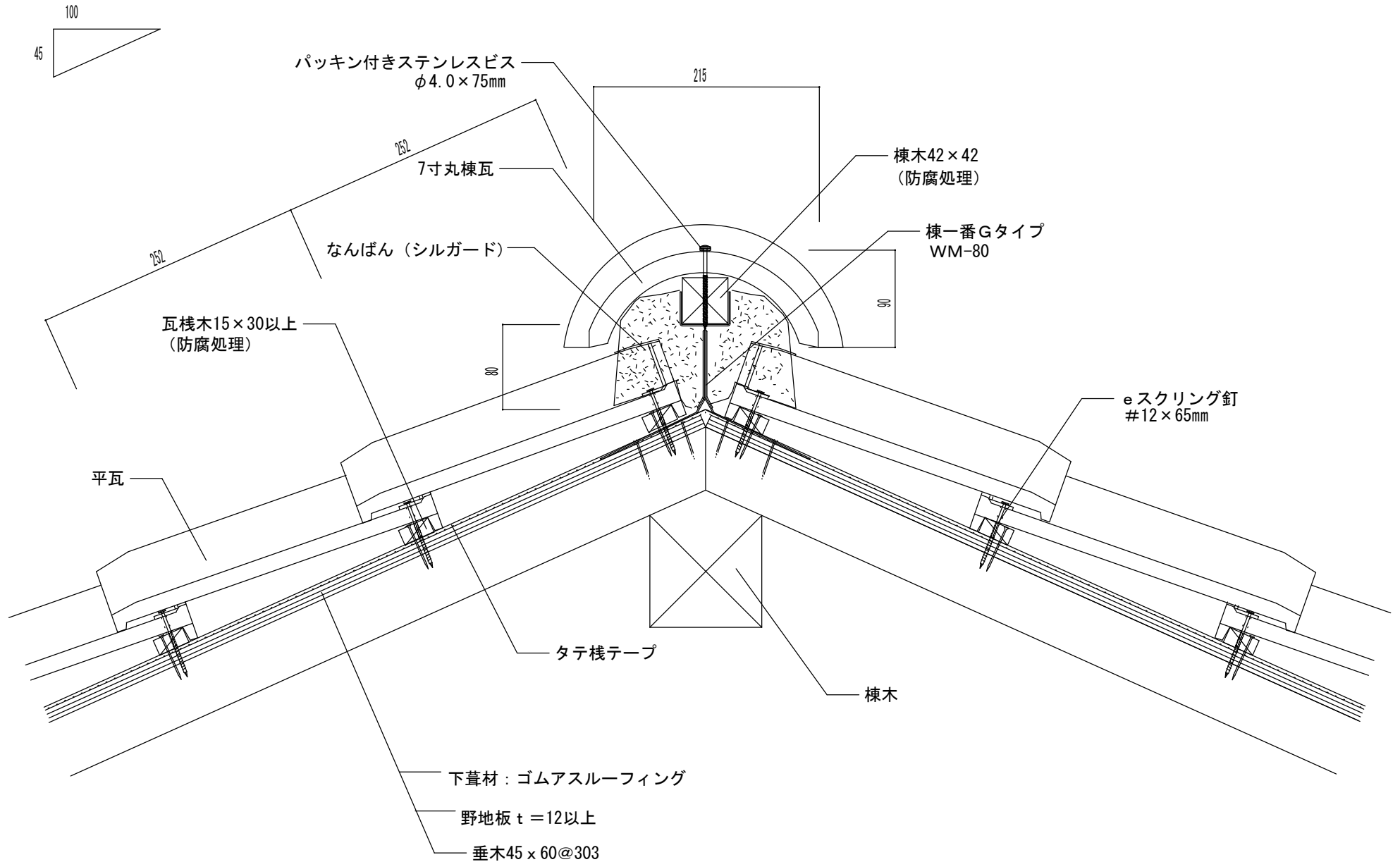

瓦百景 株式会社

本社 / 〒694-0303 鳥取県大田市水上町白坪658-1
TEL (0854) 89-0201 FAX (0854) 89-0276
温泉津工場 / 〒699-2507 鳥取県大田市温泉津町井田イ945-2
TEL (0855) 66-0111 FAX (0855) 66-0825

商品名

ニューセラECOII

図名

木造 在来工法 陸棟 強力棟南蛮

更新日

2023/05/25

縮尺

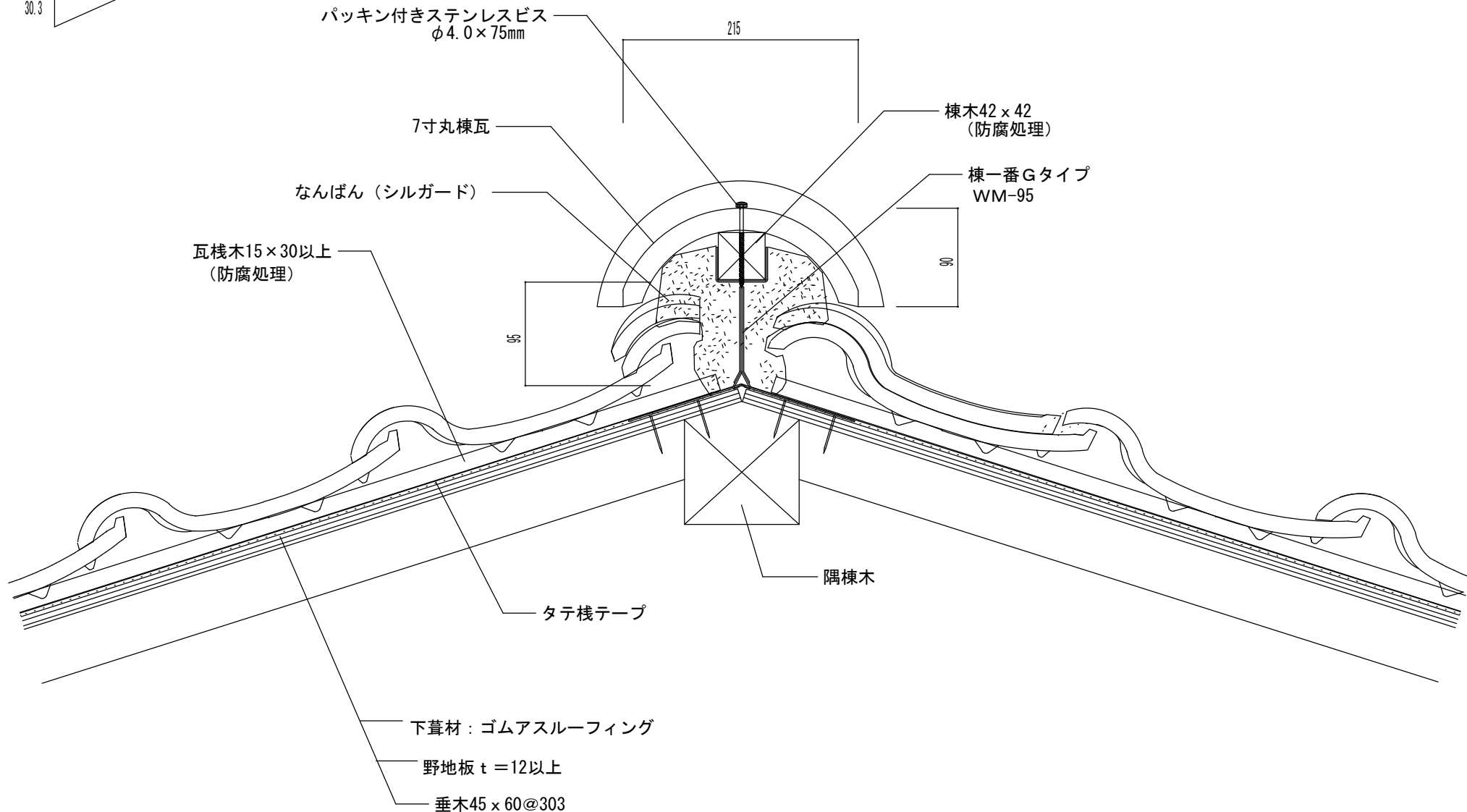
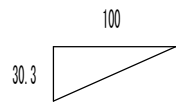

| | | | | |
|---|------------------------------|-----------------------------------|------------------------------|-----------|
| <p>瓦百景 株式会社</p> <p>本社 / 〒694-0303 鳥取県大田市水上町白坪658-1 TEL (0854) 89-0201 FAX (0854) 89-0276 温泉津工場 / 〒699-2507 鳥取県大田市温泉津町井田イ945-2 TEL (0855) 66-0111 FAX (0855) 66-0825</p> | <p>商品名</p> <p>ニューセラECOII</p> | <p>図名</p> <p>木造 在来工法 隅棟 強力棟南蛮</p> | <p>更新日</p> <p>2023/05/25</p> | <p>縮尺</p> |
|---|------------------------------|-----------------------------------|------------------------------|-----------|

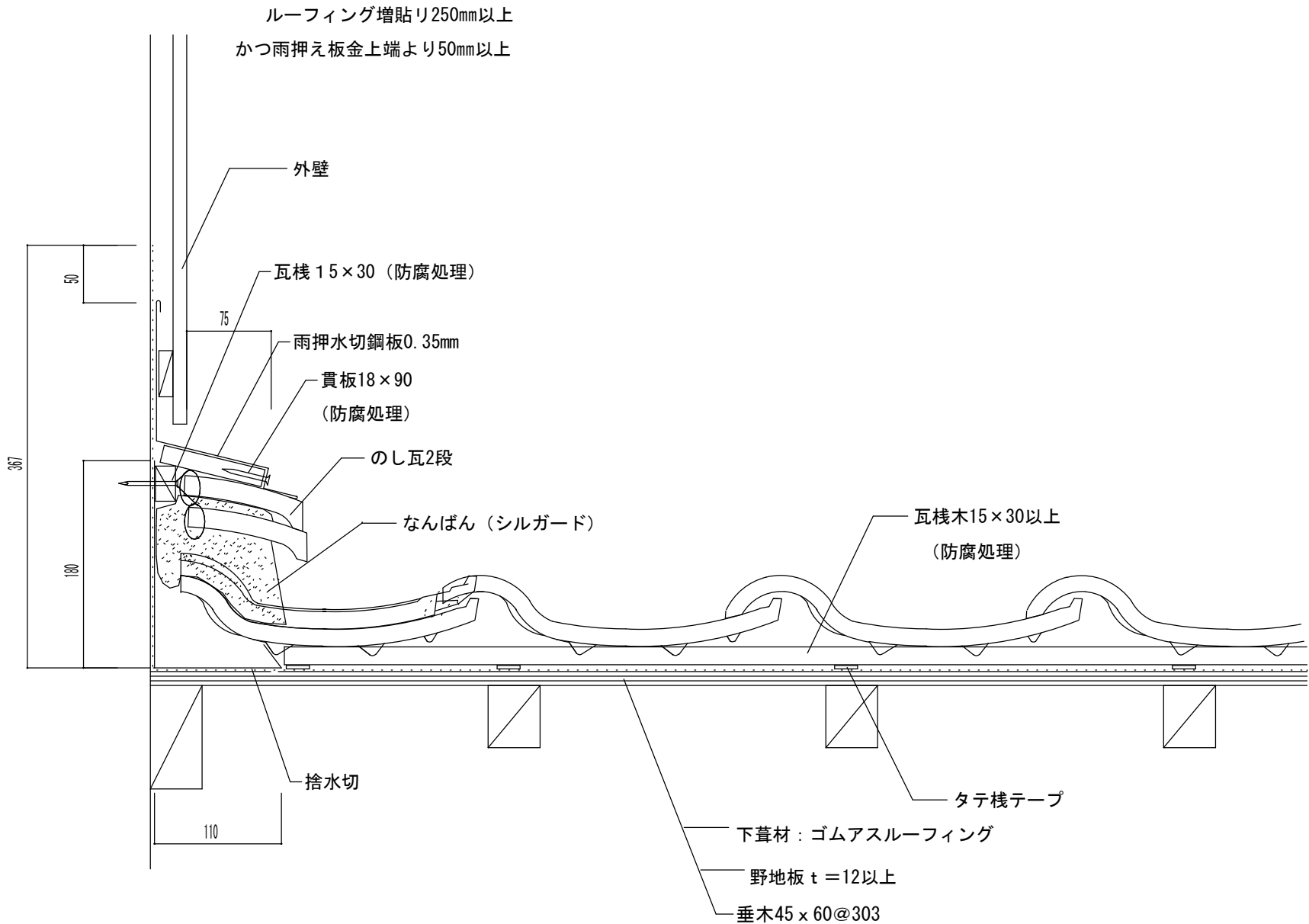

瓦百景 株式会社

本社 / 〒694-0303 鳥取県大田市水上町白坪658-1
 TEL (0854) 89-0201 FAX (0854) 89-0276
 温泉津工場 / 〒699-2507 鳥取県大田市温泉津町井田イ945-2
 TEL (0855) 66-0111 FAX (0855) 66-0825

商品名

ニューセラECOII

図名

木造 在来工法 流れ壁際 (のし2段)

更新日

2023/05/25

縮尺

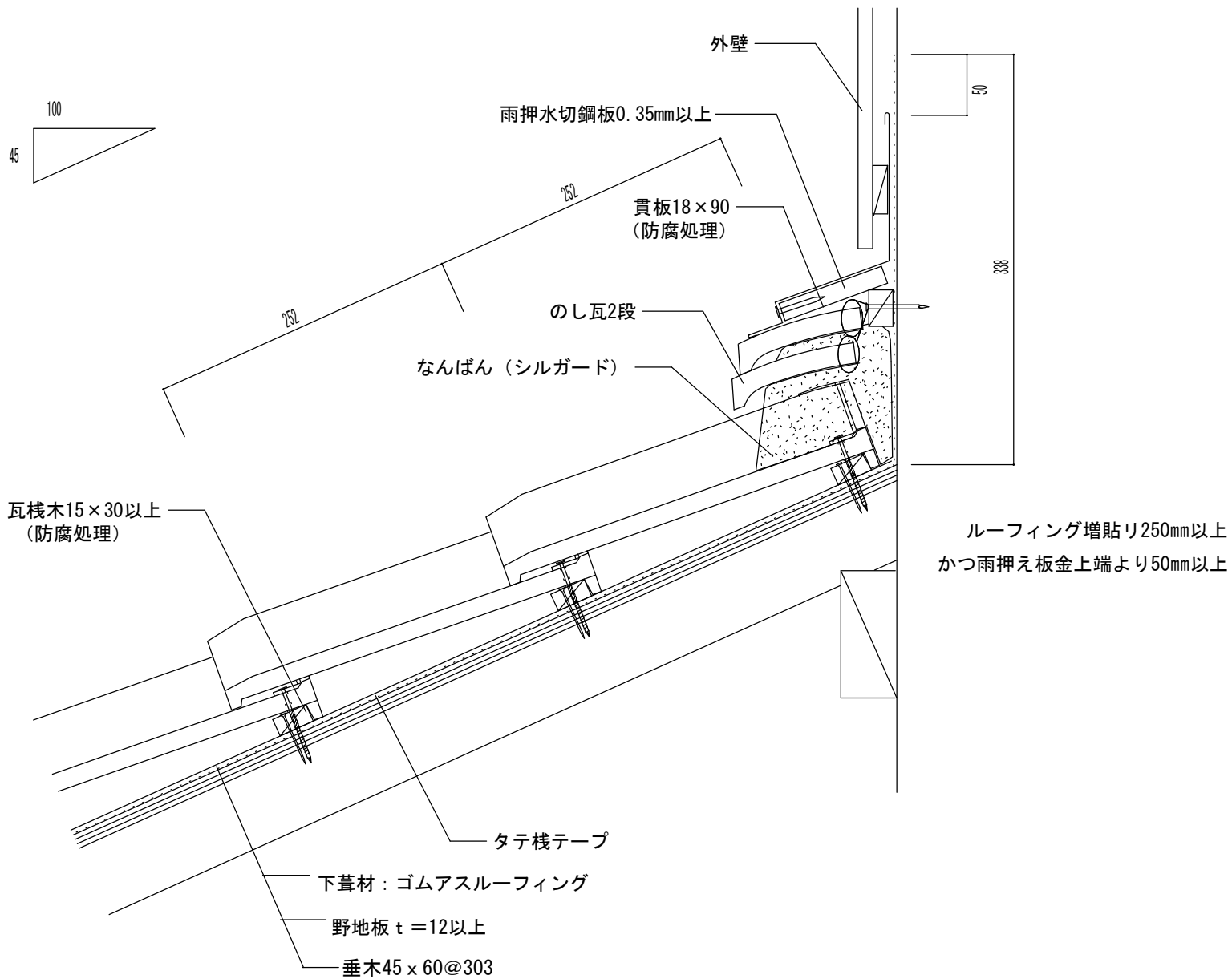

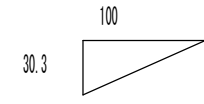

谷樋鋼板0.3mm以上
 流れが6mを越える場合 180

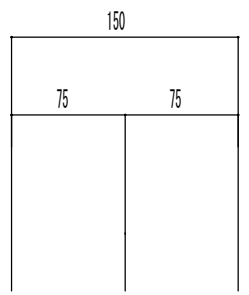

瓦棧木15×30以上
 (防腐処理)

谷面戸
 EPDM片面接着

谷木

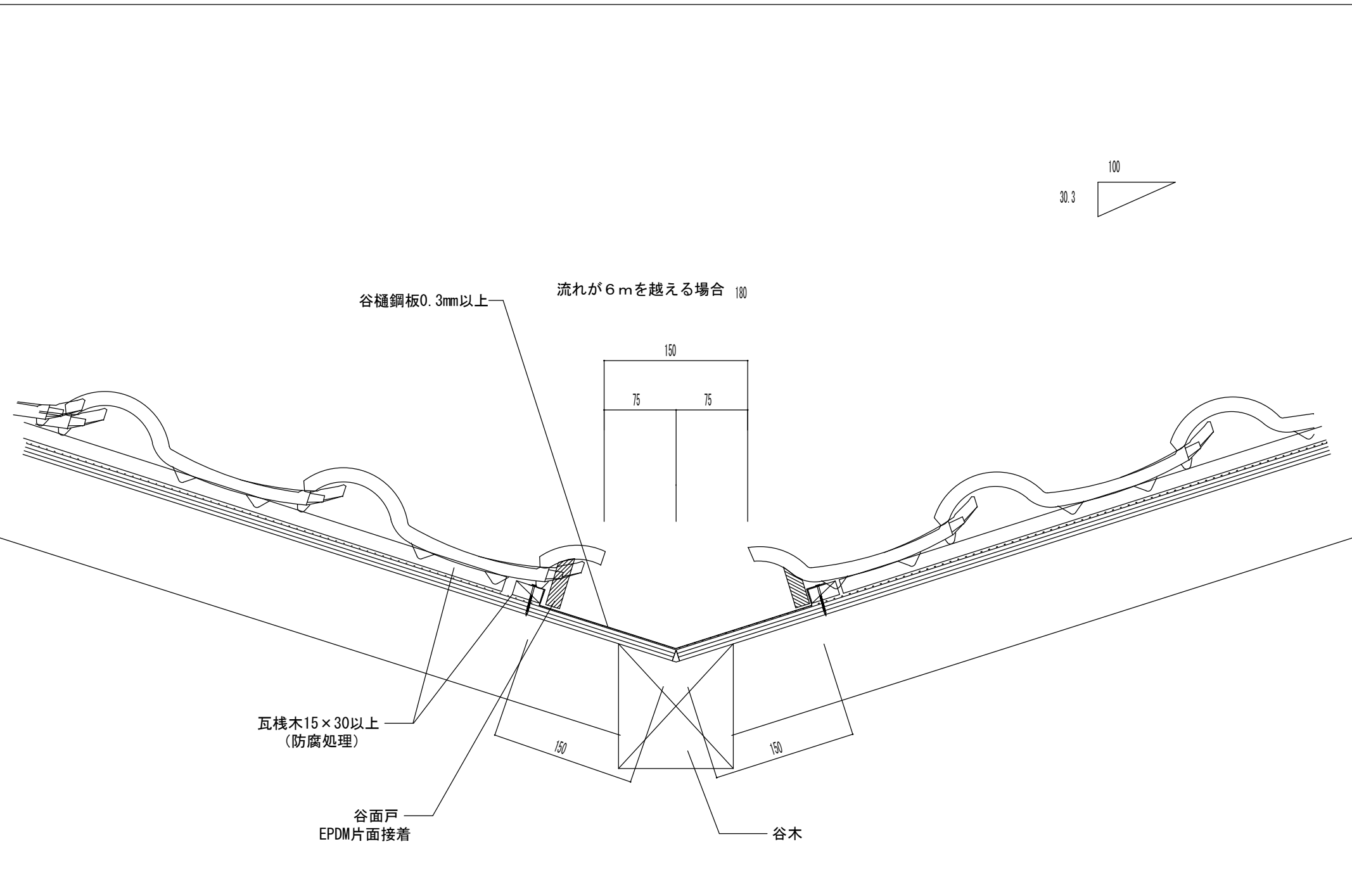

| | | | | |
|--|-------------------|------------------|-------------------|----|
| 瓦百景 株式会社 <small>本社 / 〒694-0303 島根県大田市水上町白坪658-1 TEL (0854) 89-0201 FAX (0854) 89-0276 温泉津工場 / 〒699-2507 島根県大田市温泉津町井田イ945-2 TEL (0855) 66-0111 FAX (0855) 66-0825</small> | 商品名 ニューセラECOII | 図名 木造 在来工法 大谷 | 更新日 2023/05/25 | 縮尺 |
|--|-------------------|------------------|-------------------|----|

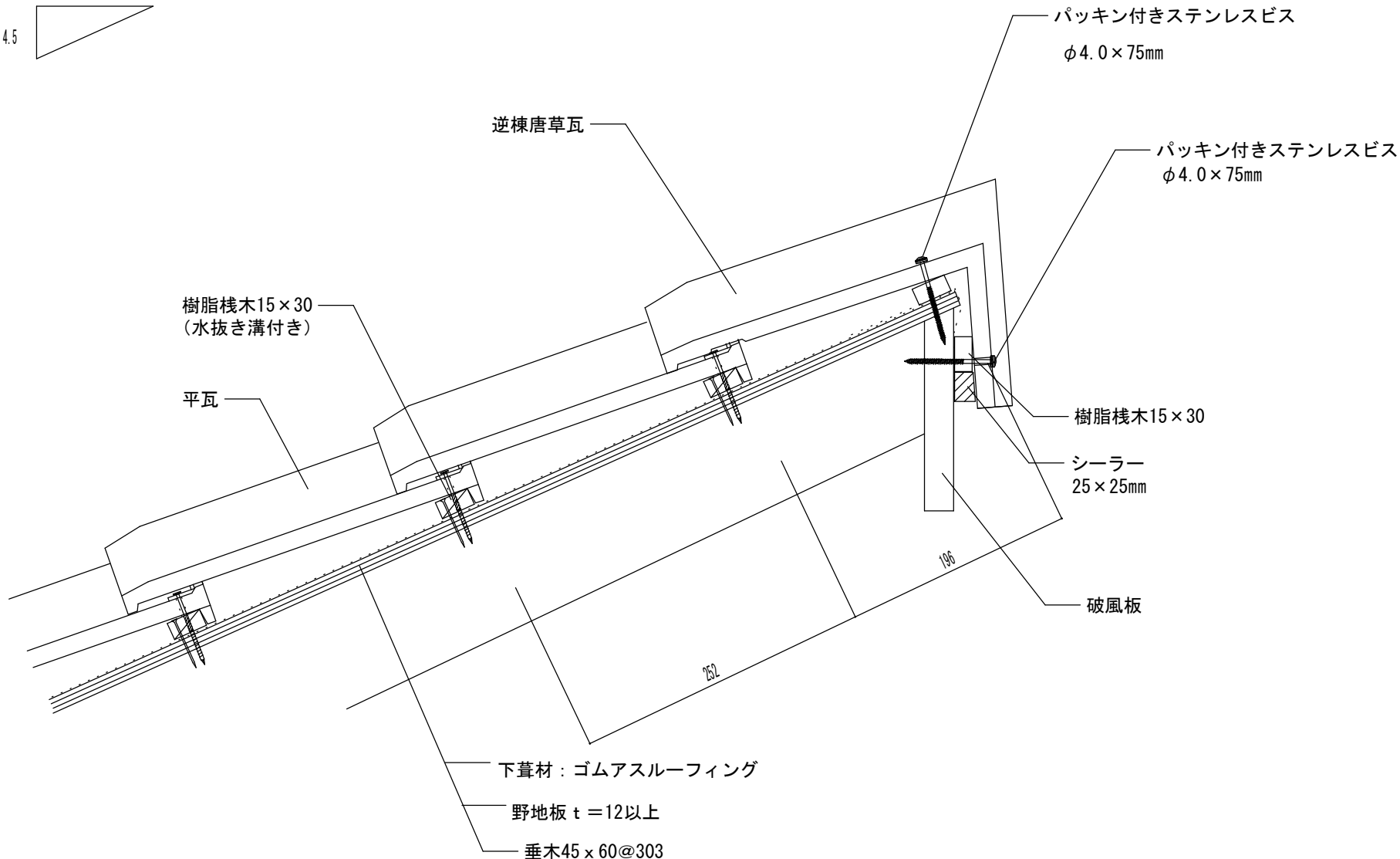
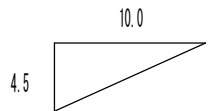

瓦百景 株式会社

本社 / 〒694-0303 鳥取県大田市水上町白坪658-1
 TEL (0854) 89-0201 FAX (0854) 89-0276
 温泉津工場 / 〒699-2507 鳥取県大田市温泉津町井田イ945-2
 TEL (0855) 66-0111 FAX (0855) 66-0825

商品名

ニューセラECOII

図名

木造 在来工法 片流れ棟栈木

更新日

2023/05/25

縮尺

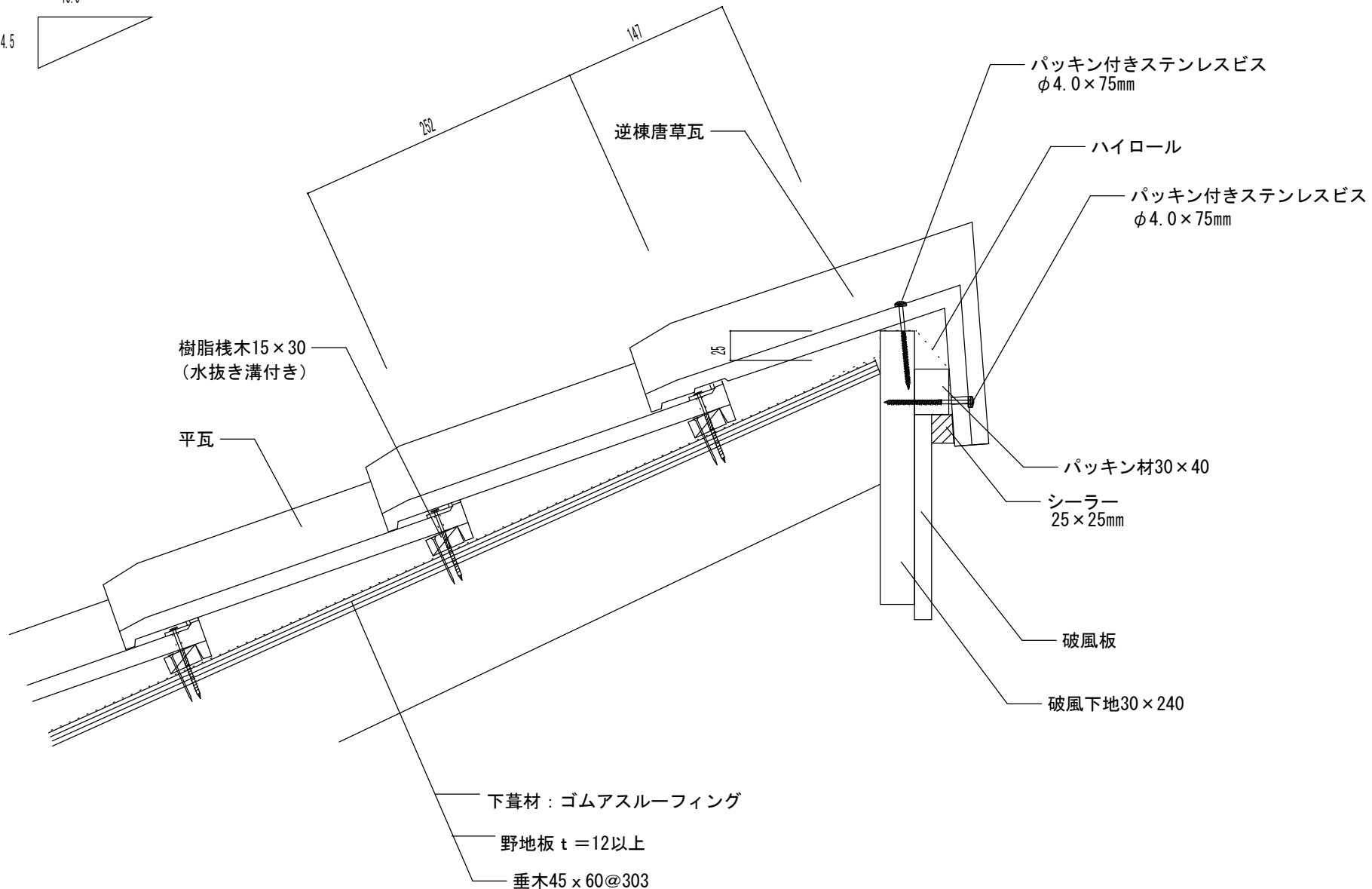
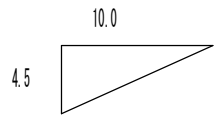

| | | | | |
|---|--------------------------|-------------------------------|--------------------------|----|
| 瓦百景 株式会社 <small>本社 / 〒694-0303 鳥取県大田市水上町白坪658-1 TEL (0854) 89-0201 FAX (0854) 89-0276 温泉津工場 / 〒699-2507 鳥取県大田市温泉津町井田イ945-2 TEL (0855) 66-0111 FAX (0855) 66-0825</small> | 商品名 ニューセラECOII | 図名 木造 在来工法 片流れ棟破風乗せ | 更新日 2023/05/25 | 縮尺 |
|---|--------------------------|-------------------------------|--------------------------|----|