

ステンレス7形釘
瓦座45×90
(防腐処理)
万十唐草軒瓦

瓦棧木15×30以上
(防腐処理)

平瓦野地ビス4.0×40
耐火野地板用

eスクリング釘
#12×65mm

棧瓦

タテ棧テープ

下葦材：ゴムアスルーフィング

耐火野地板：硬質木片セメン板 t = 25

鋼製：C-100×50×20×2.3

J形和瓦53B 鉄骨造		
在来工法 軒先唐草仕様		
No.001	S=1/5	Ver 1.0 2021.11.05 更新

瓦百景株式会社

本社 / 〒694-0303 島根県大田市水上町白坪658-1 TEL (0854) 89-0201 FAX (0854) 89-0276
 温泉津工場 / 〒699-2507 島根県大田市温泉津町井田4945-2 TEL (0855) 66-0111 FAX (0855) 66-0825
 熊本S C / 〒869-0524 熊本県宇城市松橋町豊福1594-1 TEL (0964) 27-9535 FAX (0964) 27-9536

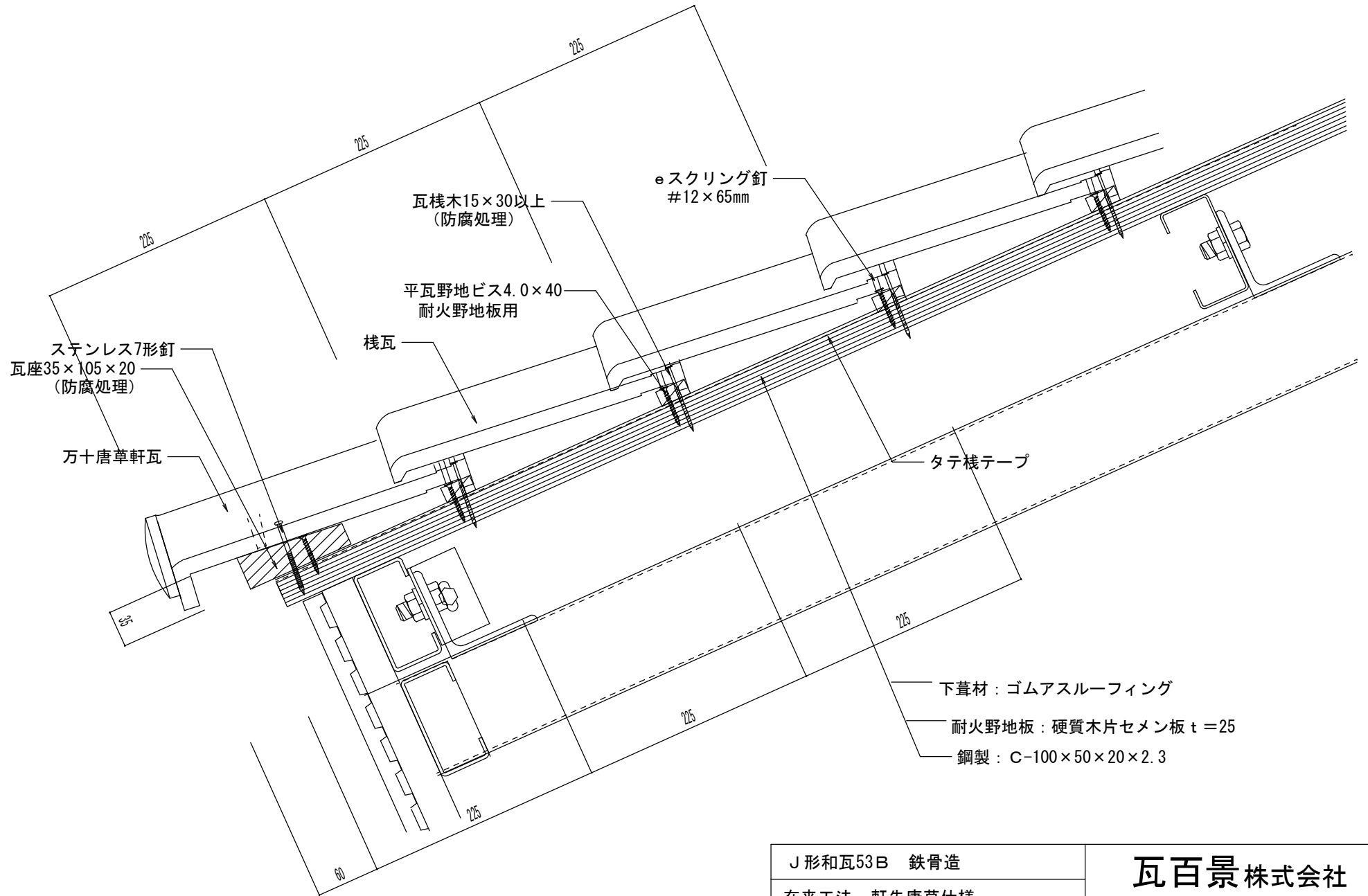

J形和瓦53B 鉄骨造		
在来工法 軒先唐草仕様		
No.002	S=1/5	Ver 1.0 2021.11.05 更新

瓦百景株式会社

本 社 / 〒694-0303 鳥取県大田市水上町白坪659-1 TEL (0854) 89-0201 FAX (0854) 89-0276
 温泉津工場 / 〒694-2507 鳥取県大田市温泉津町井田4945-2 TEL (0855) 66-0111 FAX (0855) 66-0825
 熊本S C / 〒869-0524 熊本県宇城市松橋町豊福1594-1 TEL (0964) 27-9535 FAX (0964) 27-9536

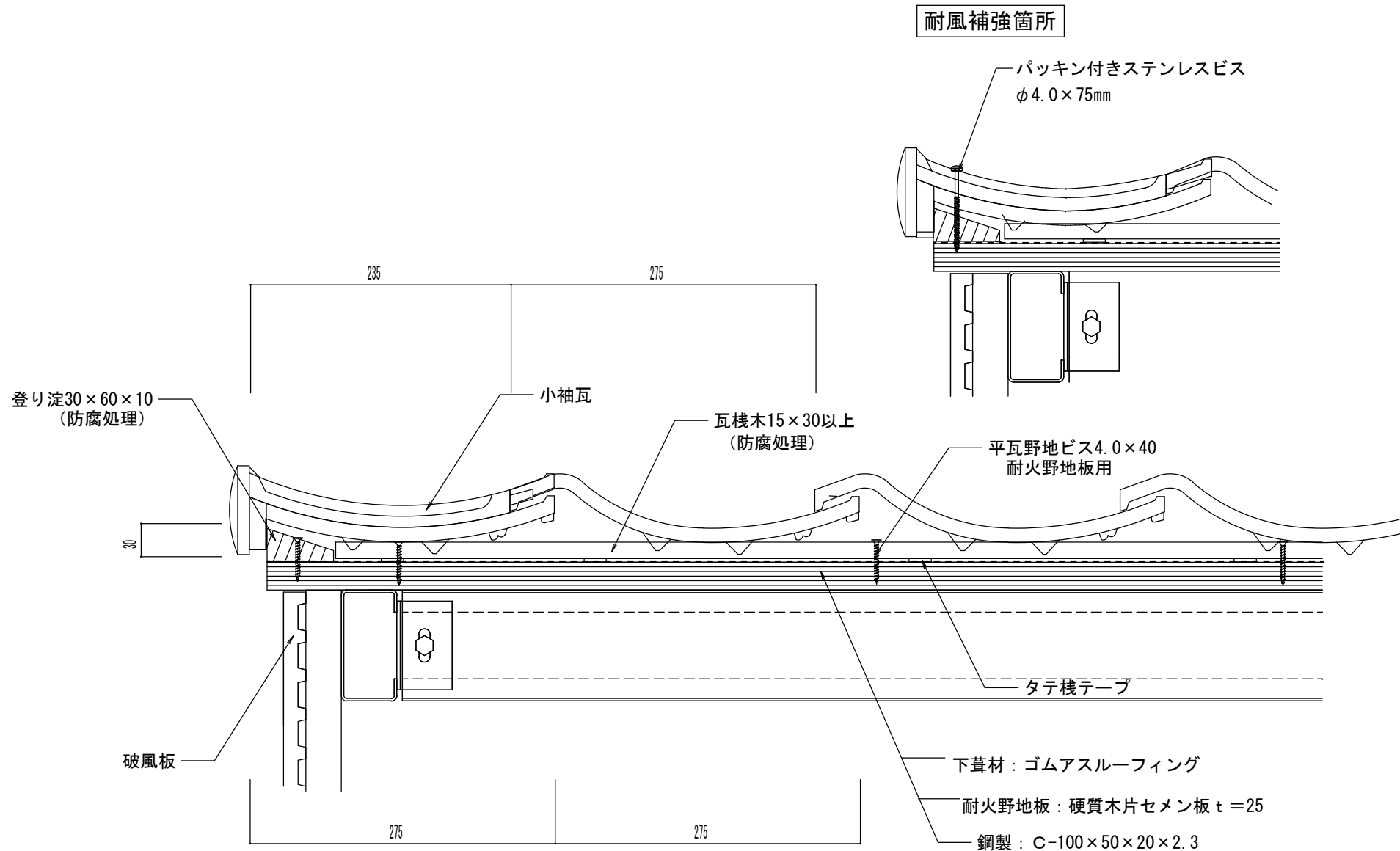

J形和瓦53B 鉄骨造		
在来工法 ケラバ左【小】袖		
No.003	S=1/5	Ver 1.0 2010.08.01 更新

瓦百景株式会社

本社 / 〒694-0303 島根県大田市水上町白坪659-1 TEL (0854) 89-0201 FAX (0854) 89-0276
 温泉津工場 / 〒699-2507 島根県大田市温泉津町井田4945-2 TEL (0855) 66-0111 FAX (0855) 66-0825
 熊本S C / 〒869-0524 熊本県宇城市松橋町豊福1594-1 TEL (0964) 27-9535 FAX (0964) 27-9536

耐風補強箇所

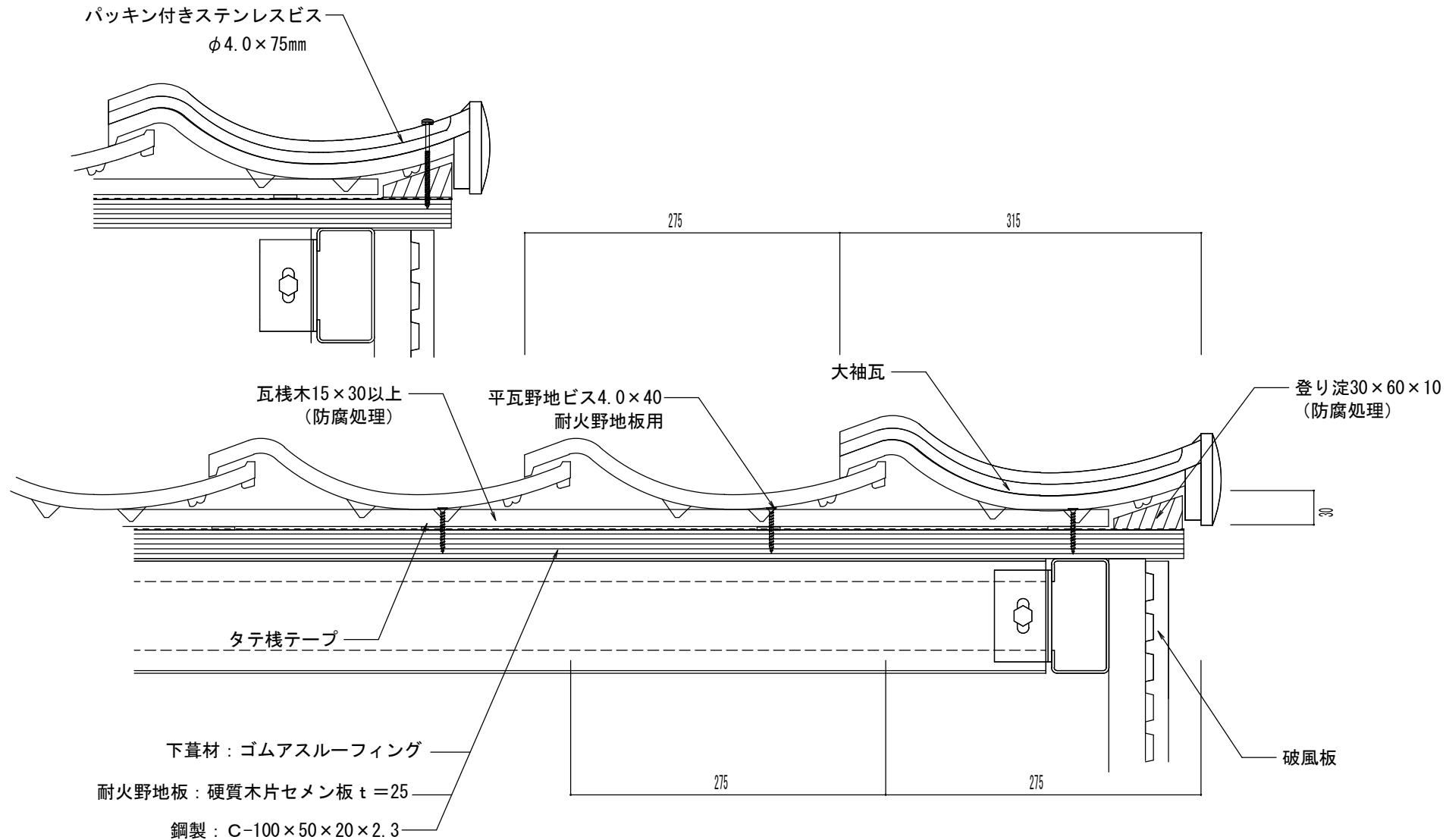

J形和瓦53B 鉄骨造		瓦百景株式会社
在来工法 ケラバ右【大】袖		
No. 004	S=1/5	<small>本社 / 〒694-0303 島根県大田市水上町白坪659-1 TEL (0854) 89-0201 FAX (0854) 89-0276 温泉津工場 / 〒699-2507 島根県大田市温泉津町井田4945-2 TEL (0855) 66-0111 FAX (0855) 66-0825 熊本S C / 〒869-0524 熊本県宇城市松橋町豊福1594-1 TEL (0964) 27-9535 FAX (0964) 27-9536</small> Ver 1.0 2010.08.01 更新

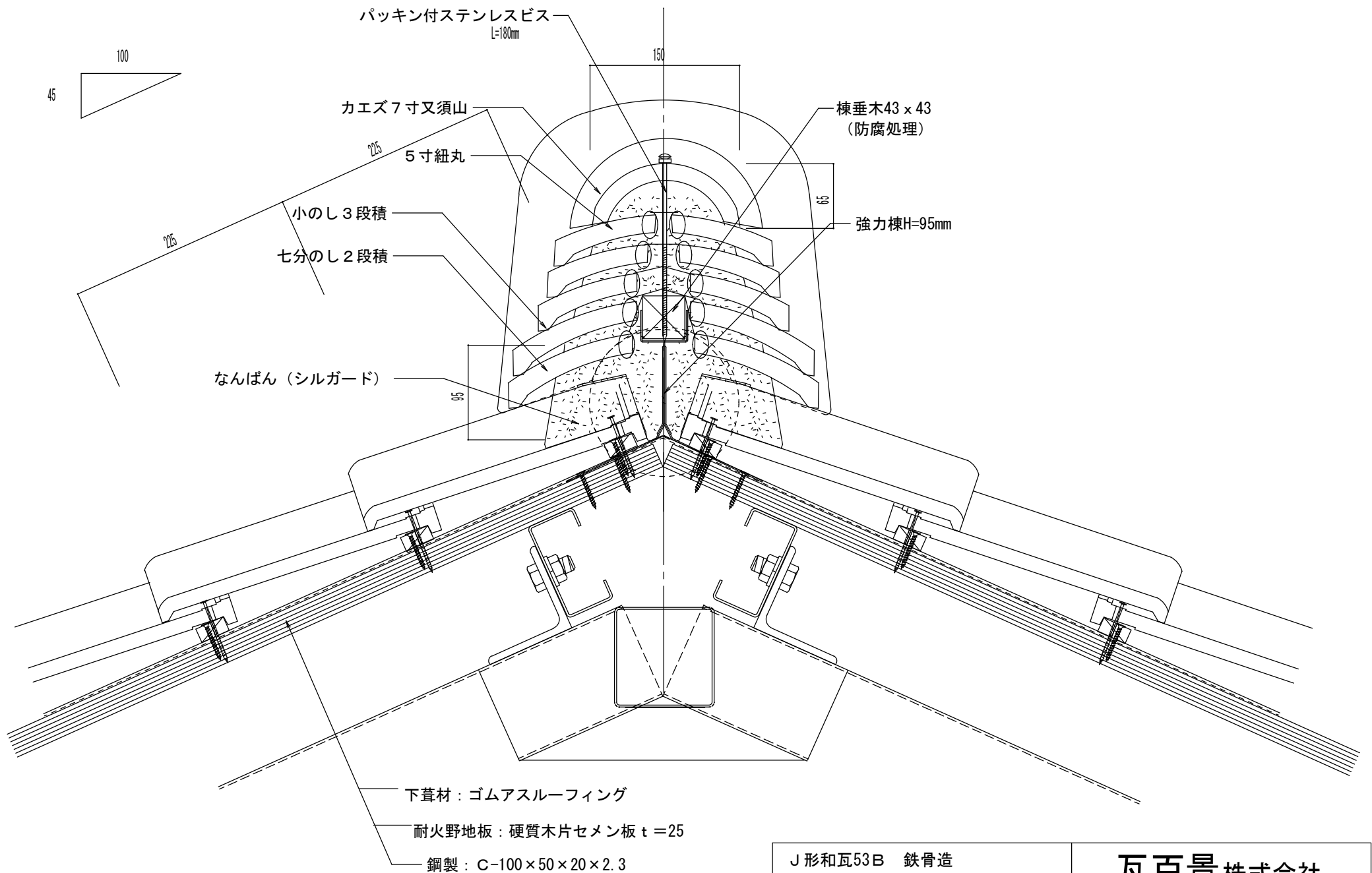

J形和瓦53B 鉄骨造		<h1>瓦百景株式会社</h1>
在来工法 大棟7分2段小のし3段		
No. 005	S=1/5	本社 / 〒694-0303 島根県大田市水上町白坪659-1 TEL (0854) 89-0201 FAX (0854) 89-0276 温泉工場 / 〒699-2507 島根県大田市温泉津町井田4945-2 TEL (0855) 66-0111 FAX (0855) 66-0825 熊本S C / 〒869-0524 熊本県宇城市松橋町豊福1594-1 TEL (0964) 27-9535 FAX (0964) 27-9536
		Ver 1.0 2010.08.01 更新

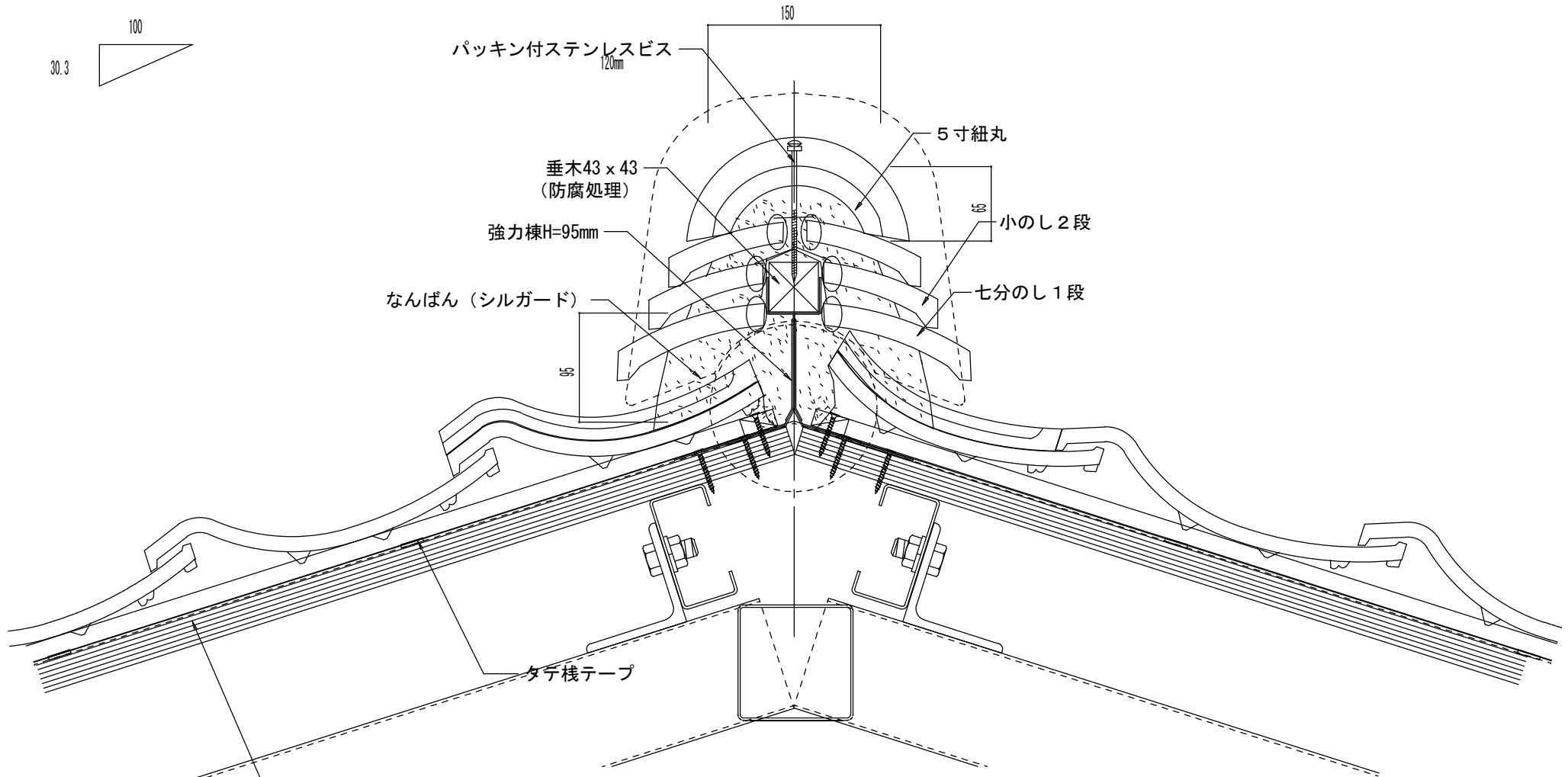
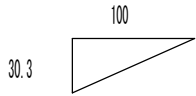

- 下葺材：ゴムアスルーフィング
- 耐火野地板：硬質木片セメン板 t = 25
- 鋼製：C-100×50×20×2.3

J形和瓦53B 鉄骨造			<h2 style="margin: 0;">瓦百景株式会社</h2> <p style="font-size: small; margin: 5px 0;"> 本社 / 〒694-0303 島根県大田市水上町白环659-1 TEL (0854) 89-0201 FAX (0854) 89-0276 温泉津工場 / 〒699-2507 島根県大田市温泉津町井田イ945-2 TEL (0855) 66-0111 FAX (0855) 66-0825 熊本S C / 〒869-0524 熊本県宇城市松橋町豊福1594-1 TEL (0964) 27-9535 FAX (0964) 27-9536 </p>
在来工法 隅棟 7分1段小のし 2段			
No. 006	S=1/5	Ver 1.0 2010.08.01 更新	

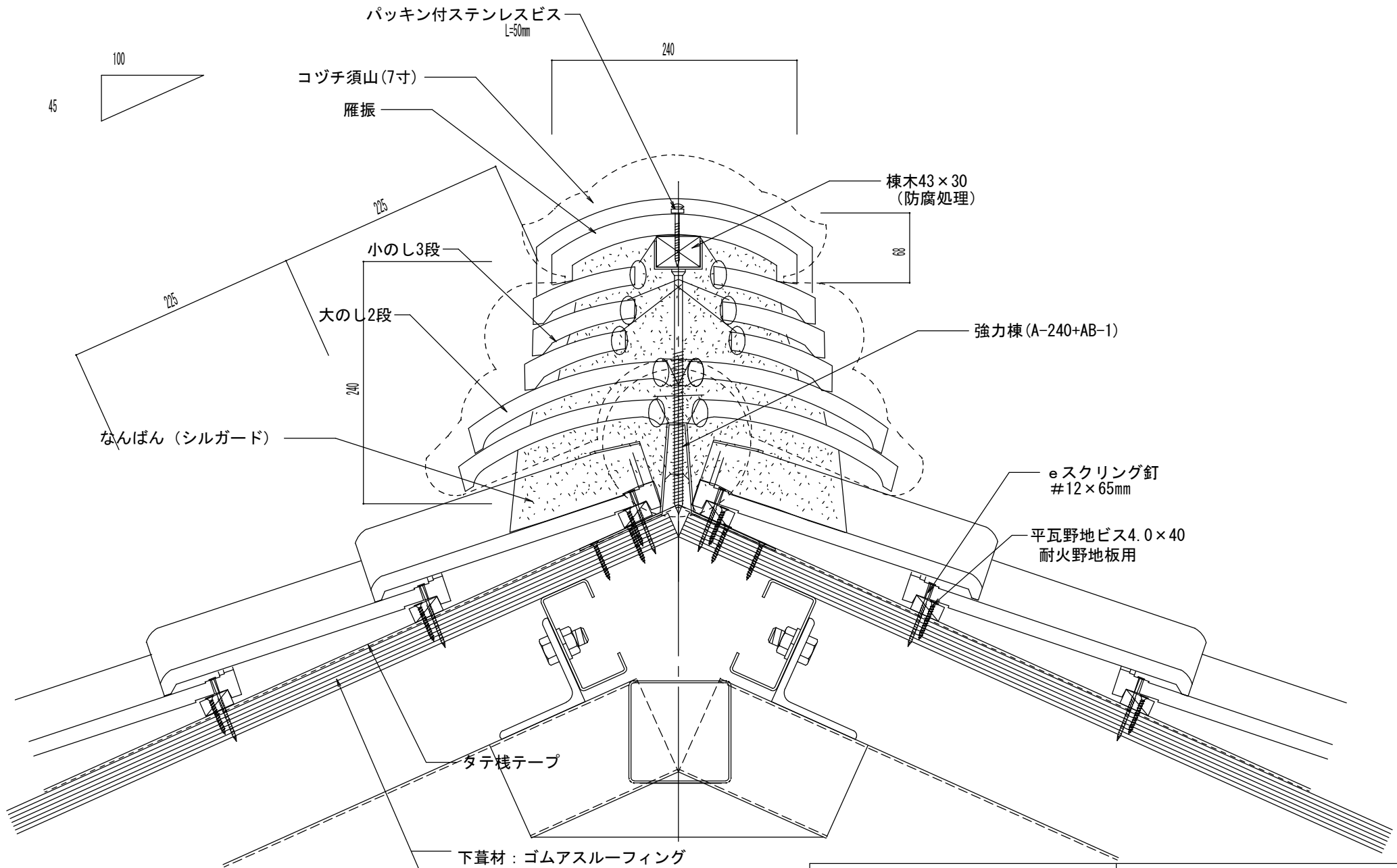

下葺材: ゴムアスルーフィング
 耐火野地板: 硬質木片セメン板 t=25
 鋼製: C-100×50×20×2.3

J形和瓦53B 鉄骨造		
在来工法 大棟大のし2段小のし3段		
No.007	S=1/5	Ver 1.0 2010.08.01 更新

瓦百景株式会社

本社 / 〒694-0303 鳥取県大田市水上町白坪659-1 TEL (0854) 89-0201 FAX (0854) 89-0276
 温泉津工場 / 〒699-2507 鳥取県大田市温泉津町井田イ945-2 TEL (0855) 66-0111 FAX (0855) 66-0825
 熊本S C / 〒869-0524 熊本県宇城市松橋町豊福1594-1 TEL (0964) 27-9535 FAX (0964) 27-9536

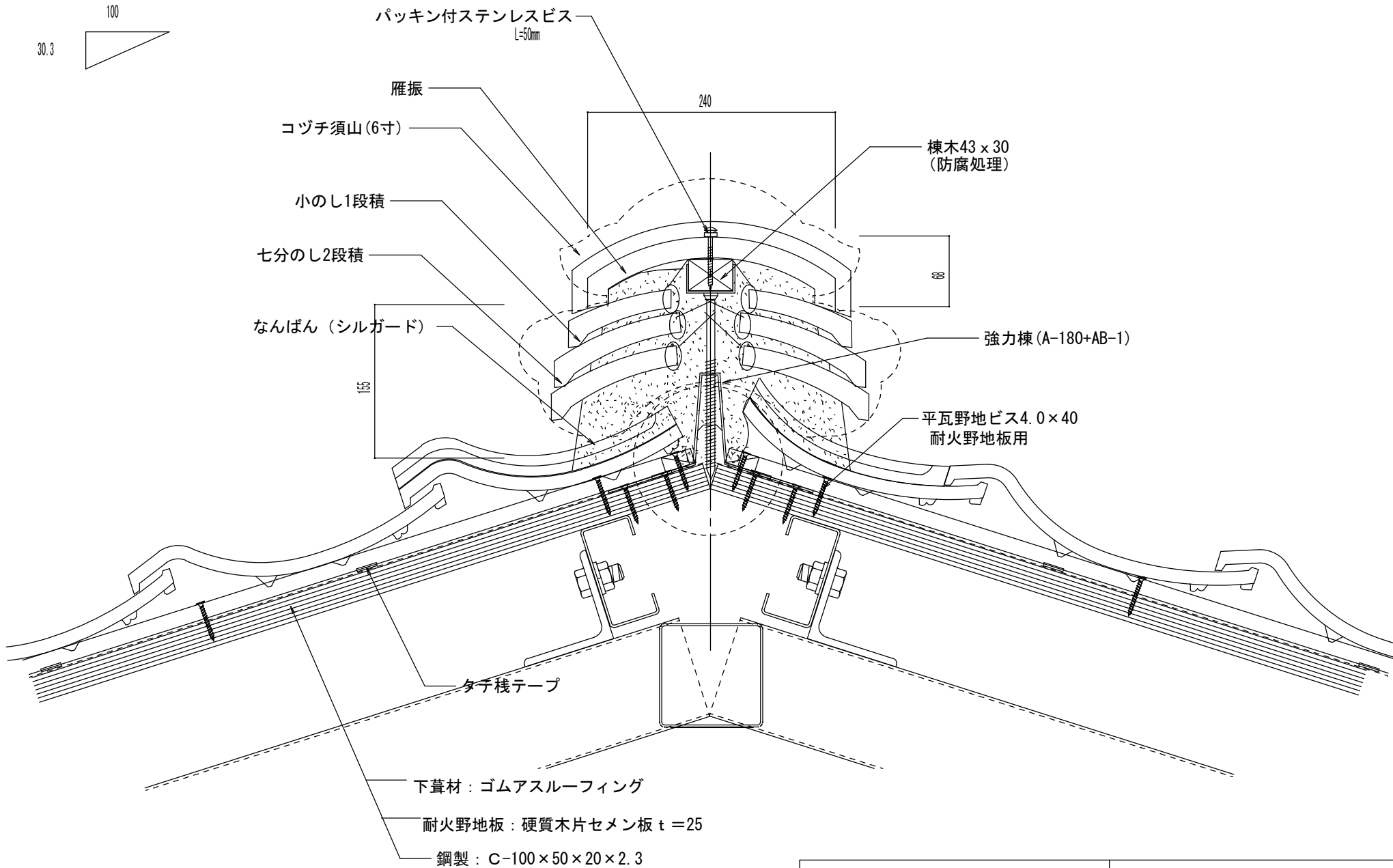
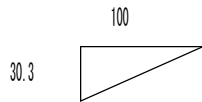

J形和瓦53B 鉄骨造		瓦百景株式会社
在来工法 隅棟 7分2段小のし1段		
No. 008	S=1/5	Ver 1.0 2010.08.01 更新

本社 / 〒694-0303 島根県大田市水上町白坪659-1 TEL (0854) 89-0201 FAX (0854) 89-0276
 温泉工場 / 〒699-2507 島根県大田市温泉津町井田4945-2 TEL (0855) 66-0111 FAX (0855) 66-0825
 熊本S C / 〒869-0524 熊本県宇城市松橋町豊福1594-1 TEL (0964) 27-9535 FAX (0964) 27-9536

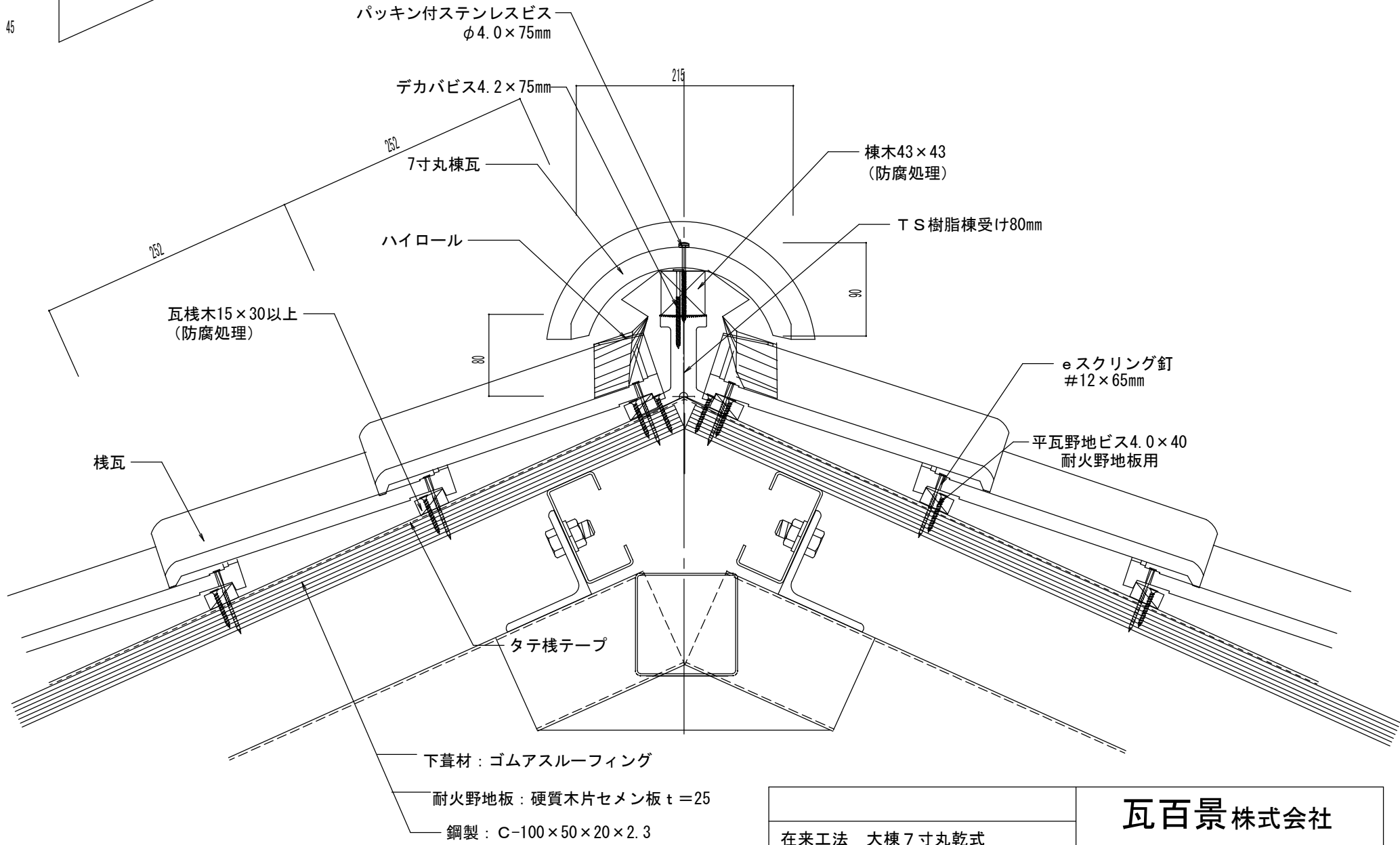
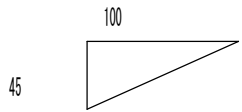

下葺材：ゴムアスルーフィング
 耐火野地板：硬質木片セメン板 t = 25
 鋼製：C-100×50×20×2.3

在来工法 大棟7寸丸乾式		
No. 009	S=1/5	Ver 1.0 2010.08.01 更新

瓦百景株式会社

本社 / 〒694-0303 島根県大田市水上町白坪659-1 TEL (0854) 89-0201 FAX (0854) 89-0276
 温泉津工場 / 〒699-2507 島根県大田市温泉津町井田イ945-2 TEL (0855) 66-0111 FAX (0855) 66-0825
 熊本S C / 〒869-0524 熊本県宇城市松橋町豊福1594-1 TEL (0964) 27-9535 FAX (0964) 27-9536

100

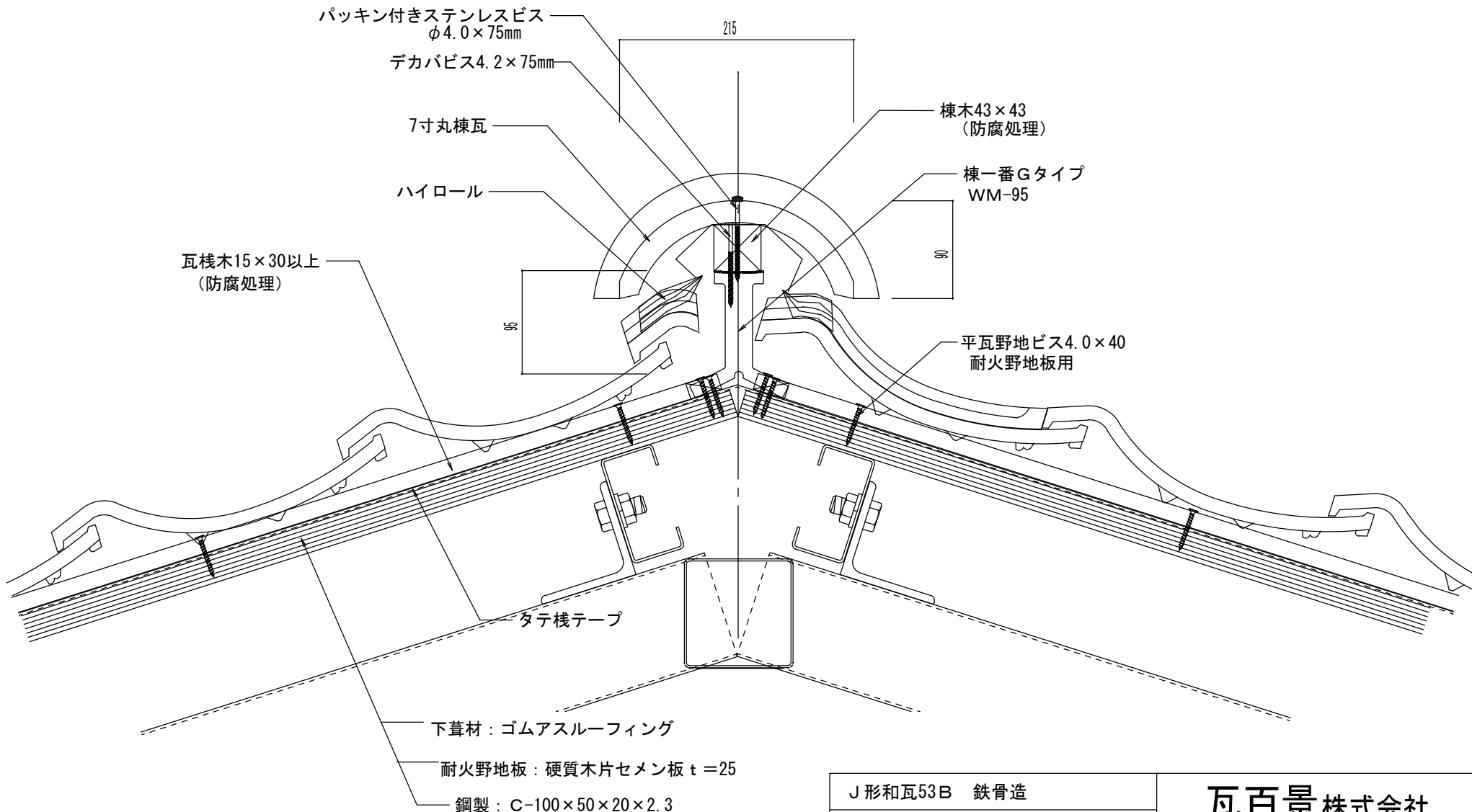

J形和瓦53B 鉄骨造			瓦百景株式会社
在来工法 隅棟強力棟南蛸			
No.0010	S=1/5	Ver 1.0 2010.08.01 更新	<small> 本社 / 〒694-0303 島根県大田市水上町白坪659-1 TEL (0854) 89-0201 FAX (0854) 89-0276 温泉津工場 / 〒699-2507 島根県大田市温泉津町井田4945-2 TEL (0855) 66-0111 FAX (0855) 66-0825 熊本S C / 〒869-0524 熊本県宇城市松橋町豊福1594-1 TEL (0964) 27-9535 FAX (0964) 27-9536 </small>

ルーフィング増貼り250mm以上
かつ雨押え板金上端より50mm以上

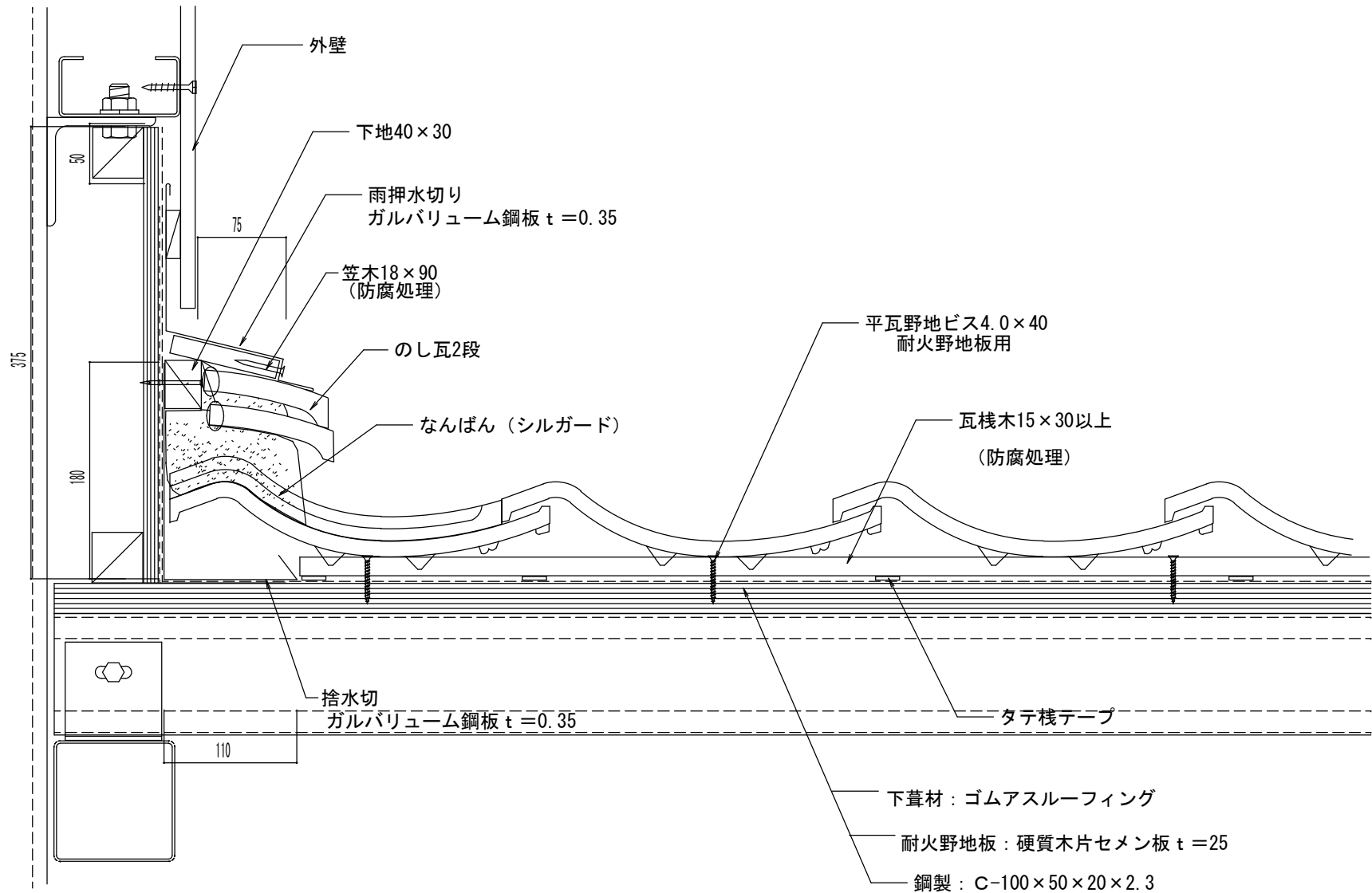

J形和瓦53B 鉄骨造		
在来工法 流れ壁際 (のし2段)		
No.01	S=1/5	Ver 1.0 2010.08.01 更新

瓦百景株式会社

本社 / 〒694-0303 島根県大田市水上町白坪659-1 TEL (0854) 89-0201 FAX (0854) 89-0276
 温泉津工場 / 〒699-2507 島根県大田市温泉津町井田4945-2 TEL (0855) 66-0111 FAX (0855) 66-0825
 熊本S C / 〒869-0524 熊本県宇城市松橋町豊福1594-1 TEL (0964) 27-9535 FAX (0964) 27-9536

45

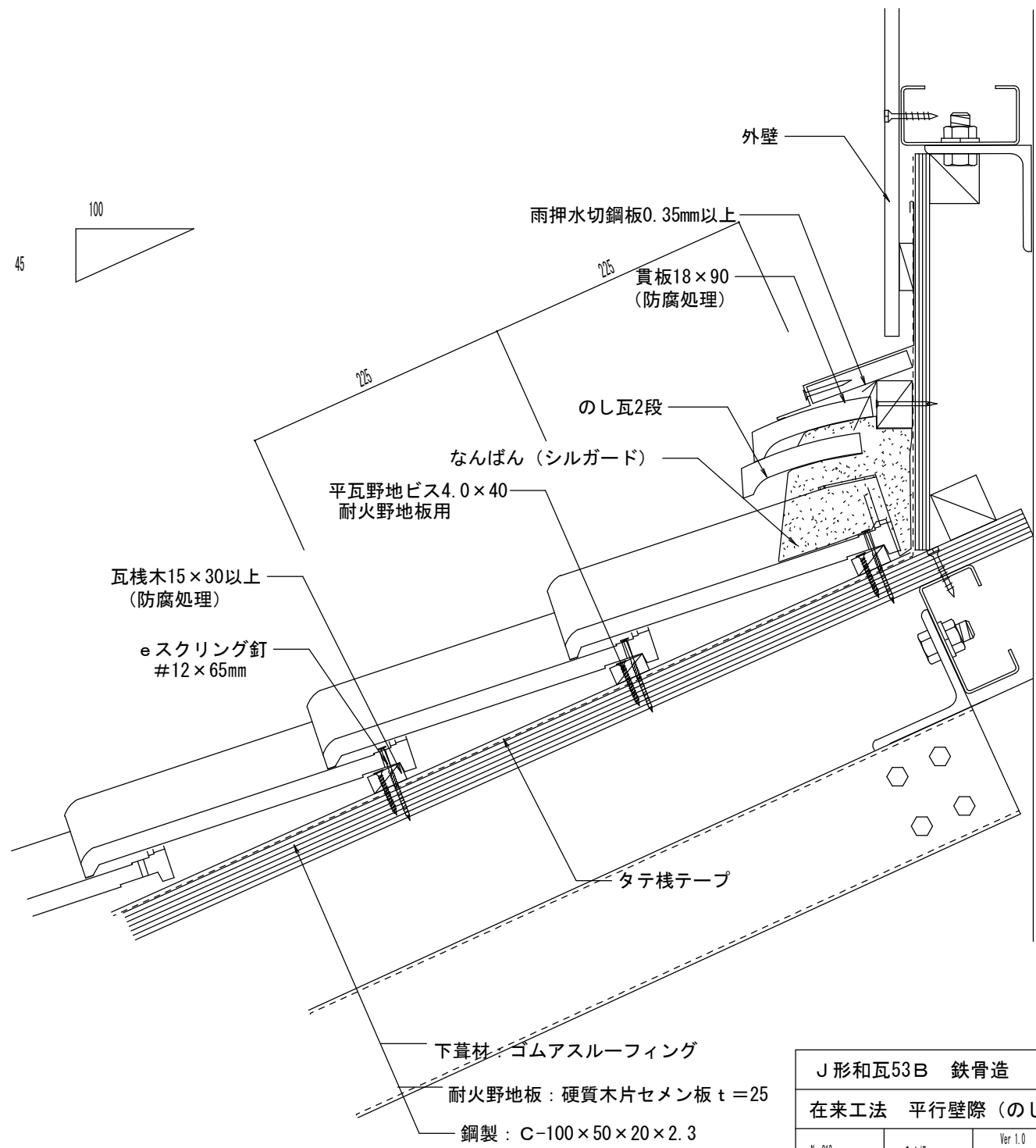
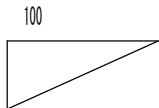

ルーフィング増貼り250mm以上
かつ雨押え板金上端より50mm以上

J形和瓦53B 鉄骨造			<h1>瓦百景株式会社</h1>
在来工法 平行壁際 (のし2段)			
No.012	S=1/5	Ver 1.0 2010.08.01 更新	<small>本社 / 〒694-0303 島根県大田市水上町白坪659-1 TEL (0854) 89-0201 FAX (0854) 89-0276 温泉津工場 / 〒699-2507 島根県大田市温泉津町井田4945-2 TEL (0855) 66-0111 FAX (0855) 66-0825 熊本S C / 〒869-0524 熊本県宇城市松橋町豊福1594-1 TEL (0964) 27-9535 FAX (0964) 27-9536</small>

下葎材：ゴムアスルーフィング
耐火野地板：硬質木片セメン板 t = 25
鋼製：C-100 × 50 × 20 × 2.3

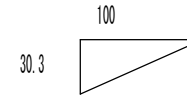

谷板水切り
ガルバリウム鋼板 $t=0.35$

流れが6mを越える場合 100

平瓦野地ビス4.0×40
耐火野地板用

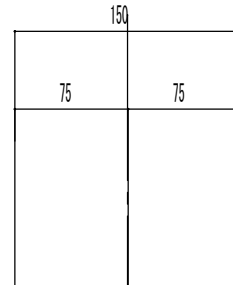

瓦棧木15×30以上
(防腐処理)

谷面戸
EPDM片面接着

タテ棧テープ

下葺材：ゴムアスルーフィング

耐火野地板：硬質木片セメン板 $t=25$

鋼製：C-100×50×20×2.3

J形和瓦53B 鉄骨造

在来工法 大谷

瓦百景株式会社

No. 013

S=1/5

Ver 1.0

2010.08.01 更新

本社 / 〒694-0303 島根県大田市水上町白坪659-1 TEL (0854) 89-0201 FAX (0854) 89-0276
 温泉津工場 / 〒699-2507 島根県大田市温泉津町井田4945-2 TEL (0855) 66-0111 FAX (0855) 66-0825
 熊本S.C. / 〒869-0524 熊本県宇城市松橋町豊福1594-1 TEL (0964) 27-9535 FAX (0964) 27-9536

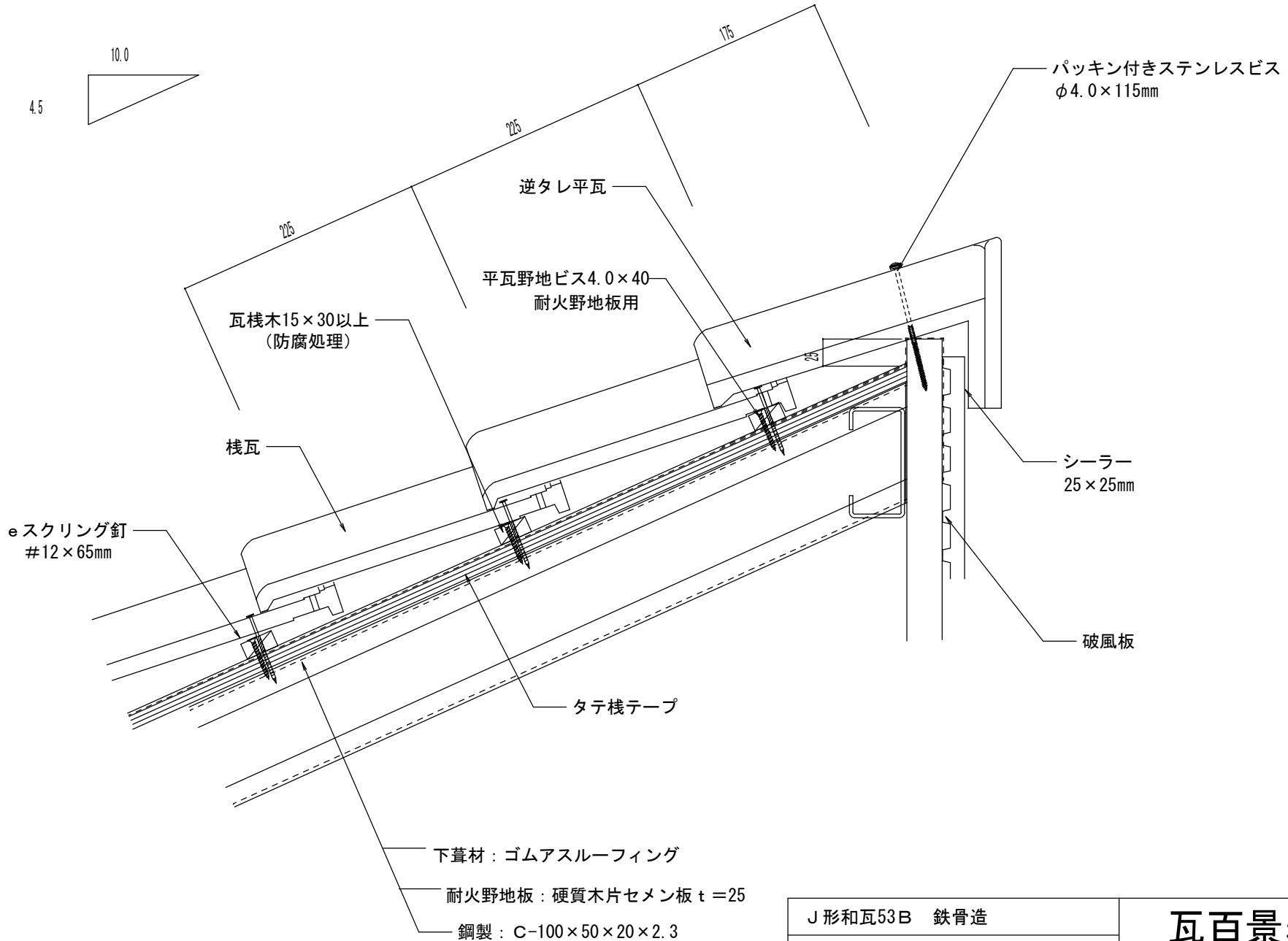

J形和瓦53B 鉄骨造		
在来工法 片流れ棟逆タレ平瓦		
No.014	S=1/5	Ver 1.0 2018.12.26 更新

瓦百景株式会社

本社 / 〒694-0303 島根県大田市水上町白坪659-1 TEL (0854) 89-0201 FAX (0854) 89-0276
 温泉津工場 / 〒699-2507 島根県大田市温泉津町井田4945-2 TEL (0855) 66-0111 FAX (0855) 66-0825
 熊本S C / 〒869-0524 熊本県宇城市松橋町豊福1594-1 TEL (0964) 27-9535 FAX (0964) 27-9536

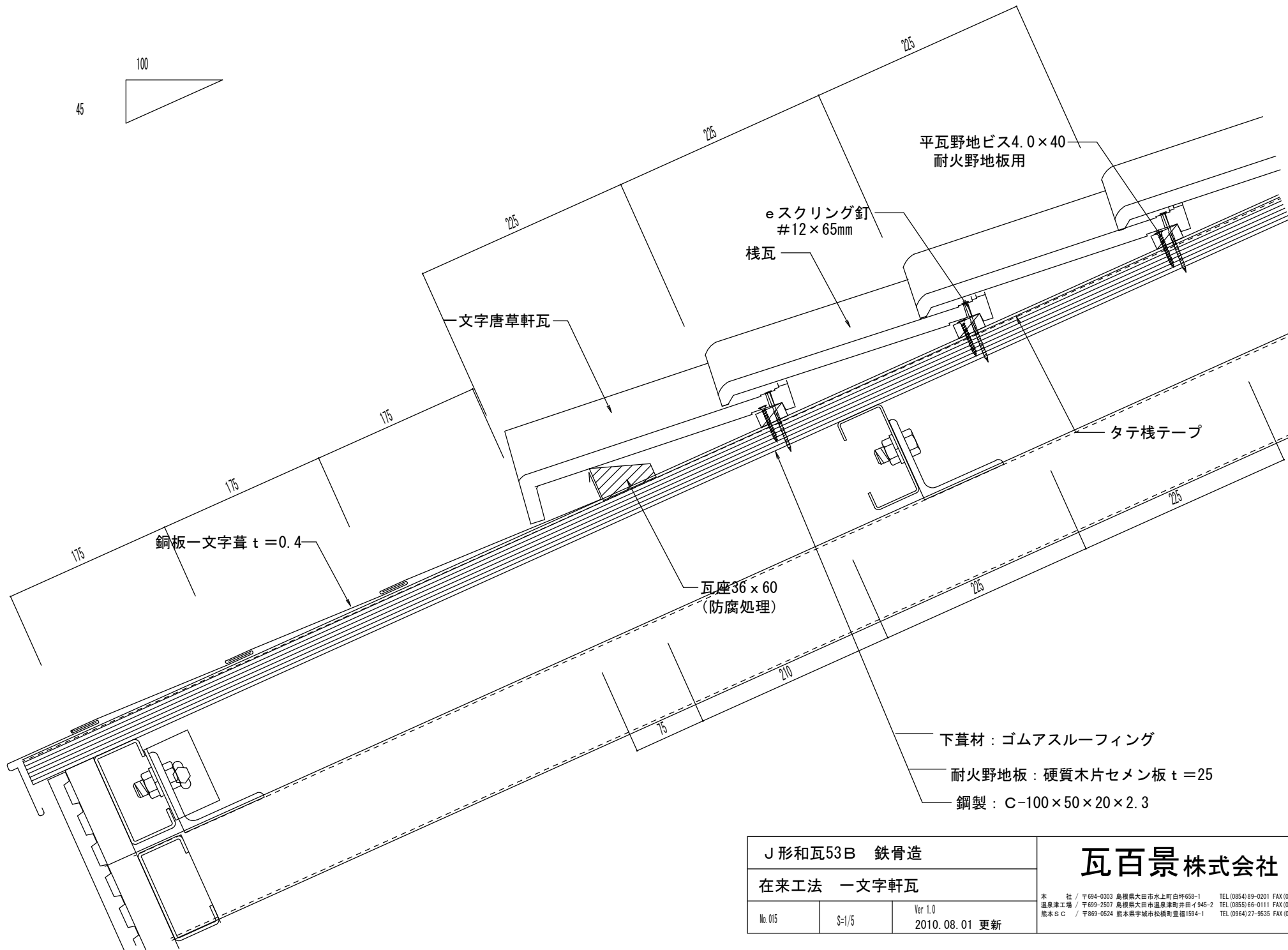

J 形和瓦53B 鉄骨造		
在来工法 一字軒瓦		
No. 015	S=1/5	Ver 1.0 2010.08.01 更新

瓦百景株式会社

本社 / 〒694-0303 鳥取県大田市水上町白坪658-1 TEL (0854) 89-0201 FAX (0854) 89-0276
 温泉津工場 / 〒694-2507 鳥取県大田市温泉津町井田4945-2 TEL (0855) 66-0111 FAX (0855) 66-0825
 熊本S C / 〒869-0524 熊本県宇城市松橋町豊福1594-1 TEL (0964) 27-9535 FAX (0964) 27-9536

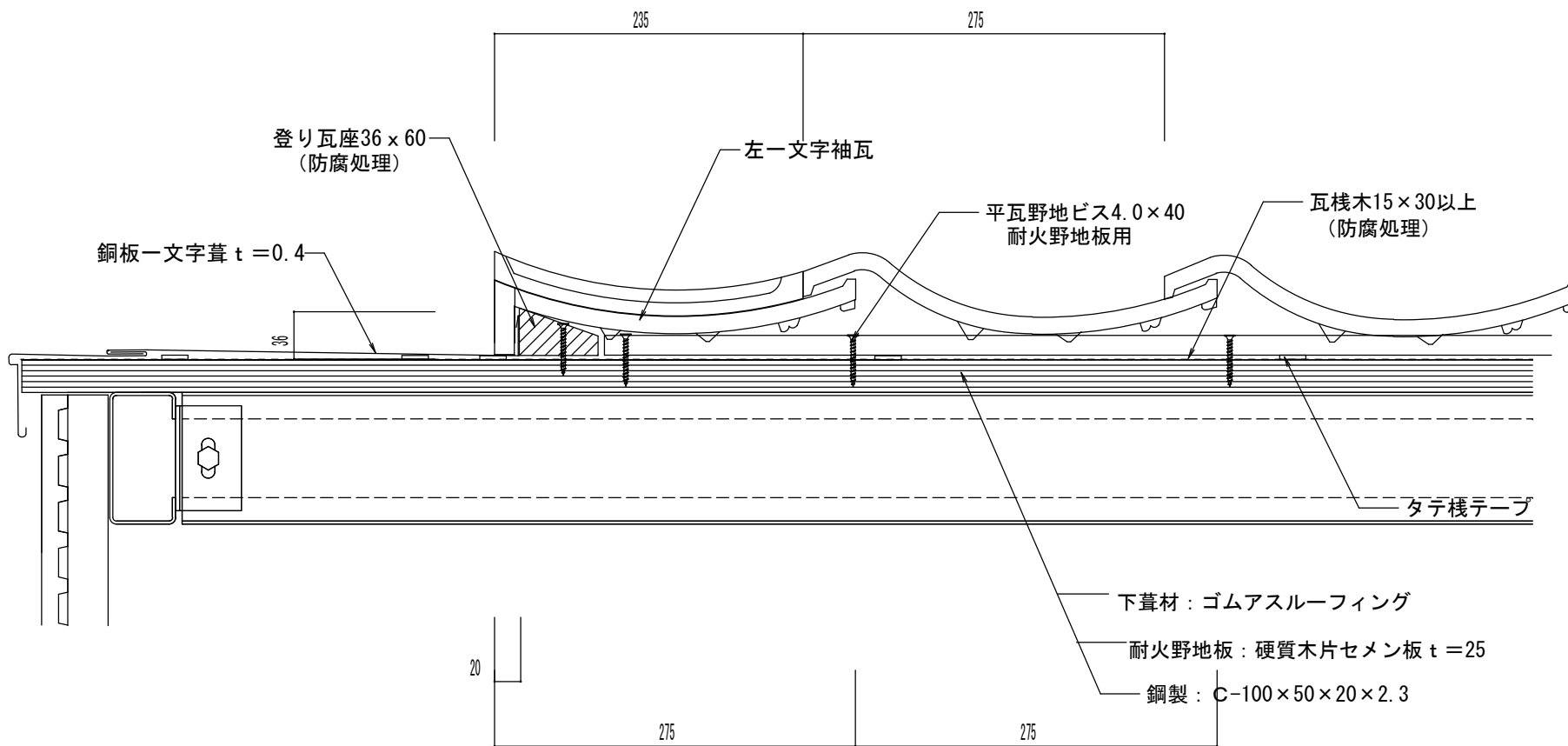

J形和瓦53B 鉄骨造			<h2 style="margin: 0;">瓦百景株式会社</h2> <p style="font-size: small; margin: 5px 0;"> 本社 / 〒694-0303 島根県大田市水上町白环659-1 TEL (0854) 89-0201 FAX (0854) 89-0276 温泉津工場 / 〒699-2507 島根県大田市温泉津町井田4945-2 TEL (0855) 66-0111 FAX (0855) 66-0825 熊本S C / 〒869-0524 熊本県宇城市松橋町豊福1594-1 TEL (0964) 27-9535 FAX (0964) 27-9536 </p>
在来工法 一文字袖瓦小【左】袖			
No. 016	S=1/5	Ver 1.0 2010.08.01 更新	

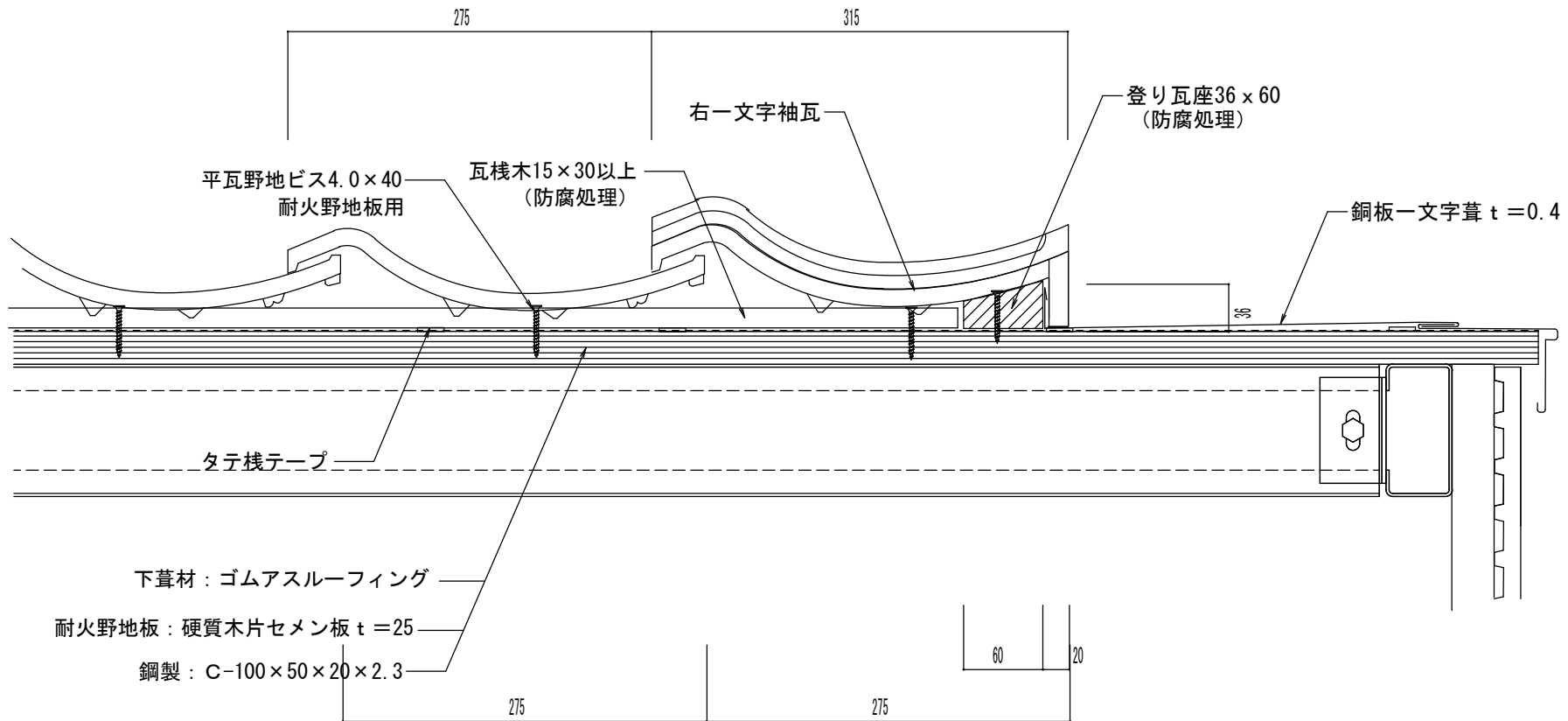

J形和瓦53B 鉄骨造		<h1>瓦百景株式会社</h1> <p>本社 / 〒694-0303 島根県大田市水上町白坪659-1 TEL (0854) 89-0201 FAX (0854) 89-0276 温泉津工場 / 〒699-2507 島根県大田市温泉津町井田4945-2 TEL (0855) 66-0111 FAX (0855) 66-0825 熊本S C / 〒869-0524 熊本県宇城市松橋町豊福1594-1 TEL (0964) 27-9535 FAX (0964) 27-9536</p>
在来工法 一文字袖瓦大【右】袖		
No. 017	S=1/5	
Ver 1.0 2010.08.01 更新		